



StairShop.ru

Производитель лестниц
по индивидуальным размерам

КАТАЛОГ 2022



Работаем с 2012 года

**Изготавливаем лестницы, двери,
дополнительные элементы лестниц**

**Собственное производство
Контроль качества продукции на каждом этапе**

**Изготовили и установили в домах наших
клиентов — более 10 000 лестниц**

ОГЛАВЛЕНИЕ

Комплектация	5
Виды лестниц	6
Балясины и столбы	8
Цвета	10
Породы древесины	11
Примеры лестниц	13
Лестницы из сосны	14
Лестницы из лиственницы	22
Лестницы из бука	25
Лестницы из ясеня	28
Лестницы из березы	31
Лестницы из дуба	34
Лестницы на металлокаркасе	36
Зашивка бетонной лестницы	41
Ограждение из стекла	42
Ограждение из дерева	43
Ограждение кованое и металлическое	45
Дополнительные элементы	46
Производство	49



1

КОМПЛЕКТАЦИЯ

- Виды лестниц
- Балясины
- Цвета
- Породы древесины

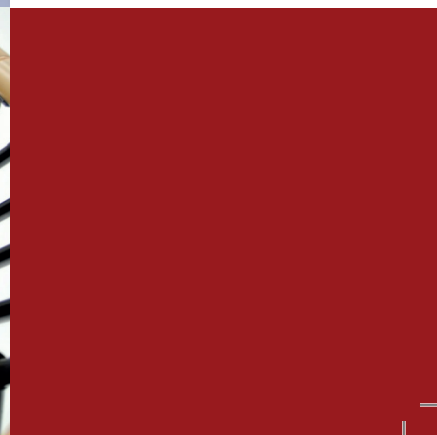
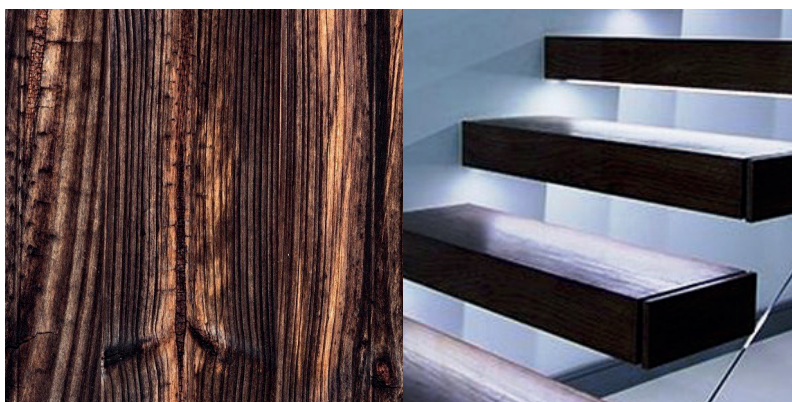

Виды лестниц



■ На тетивах



■ На косоурах



■ Прямые



■ С поворотом на 90°



■ С поворотом на 180°



■ С площадкой



■ С забежными ступенями



■ Открытые (без подступёнок)

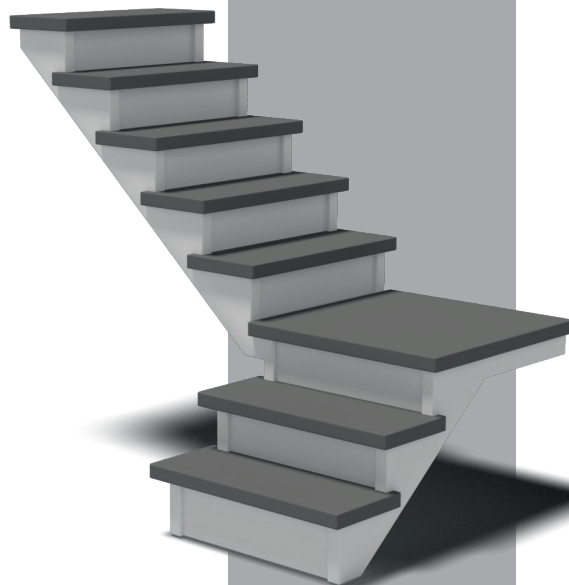

■ Закрытые (с подступёнками)

Балясины и столбы

Деревянные столбы

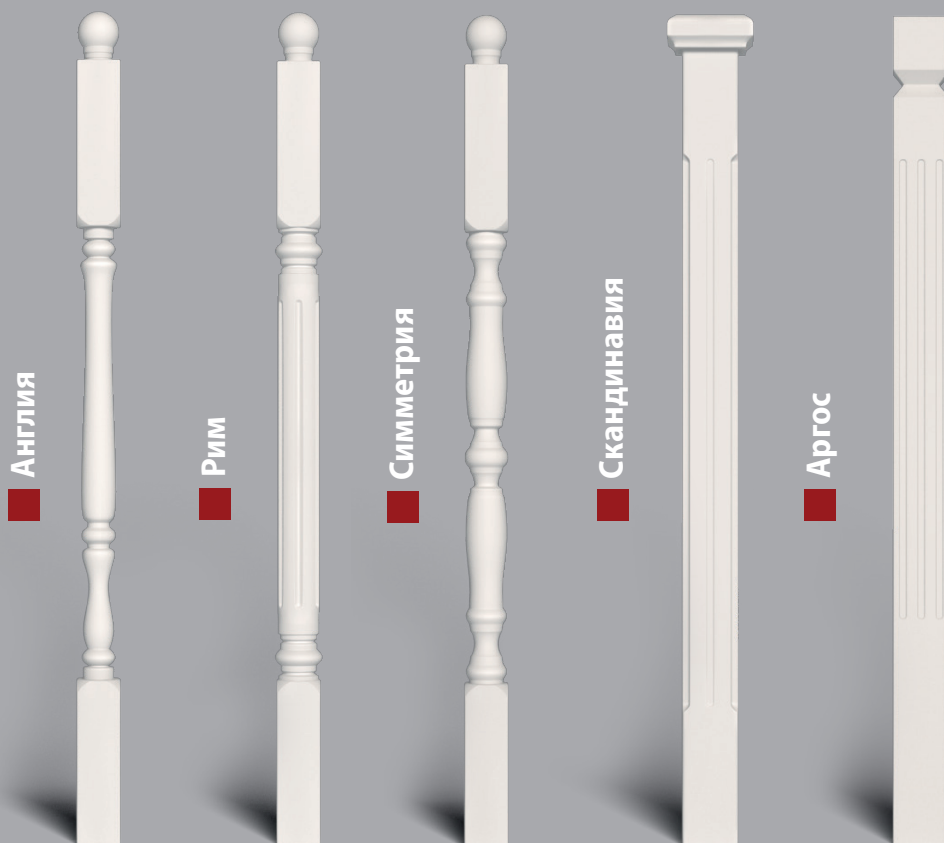

Деревянные балясины

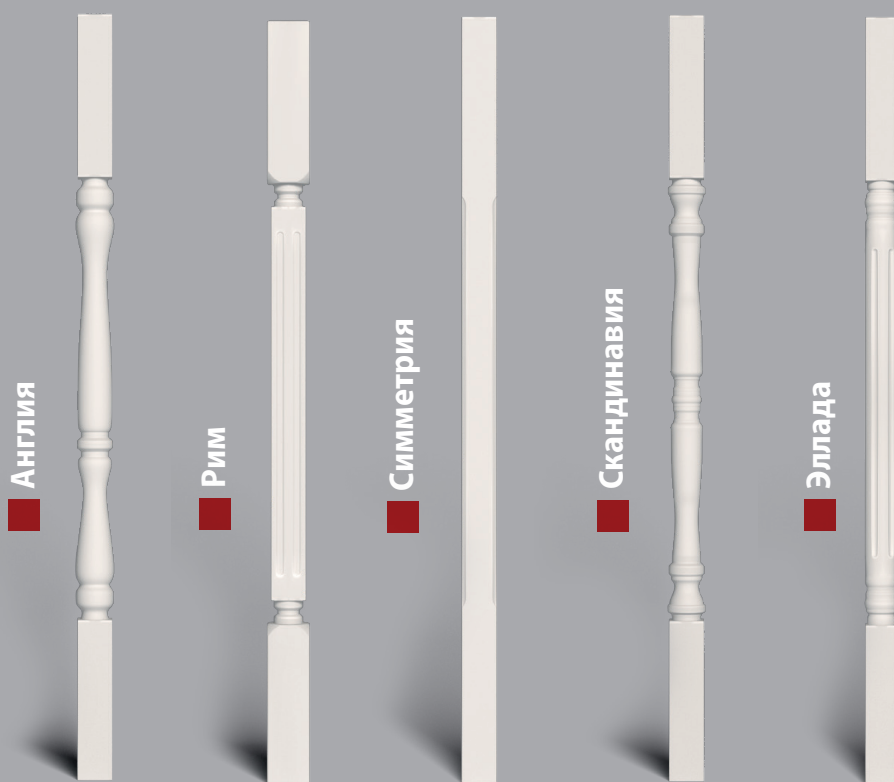

Кованые балясины ■

■ Шишки



■ Корзинки



■ Готика



■ Веретено



■ Валюта



Цвета



■ Лак



■ Венге



■ Дуб



■ Махагон



■ Орех



■ Светлый орех



■ Вишня



■ Беленый дуб



■ Медовый



■ Молочный



Тонировка с подбором по образцу или RAL

*Внимание! Цвет продукции в печатных материалах отличается от реального. Рекомендуем делать выбор по образцам, предоставленным в наших офисах.

Породы древесины



■ Сосна



■ Береза



■ Лиственница



■ Бук



■ Ясень



■ Дуб



2

ПРИМЕРЫ ЛЕСТНИЦ

- Лестницы из сосны
- Лестницы из лиственницы
- Лестницы из бука
- Лестницы из ясеня
- Лестницы из березы
- Лестницы из дуба
- Лестницы на металлокаркасе
- Зашивка бетонной лестницы
- Ограждение из стекла
- Ограждение из дерева
- Ограждение кованое и металлическое
- Дополнительные элементы

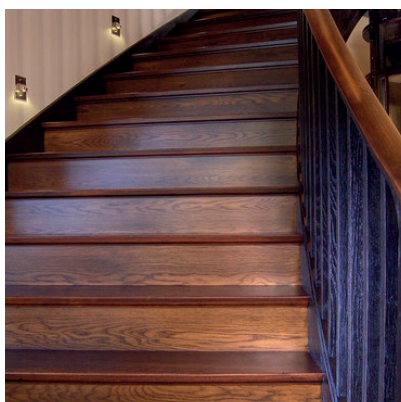

Лестницы из сосны

Пример 1



Г-образная лестница из сосны без отделки с пригласительной ступенью и тремя забежными ступенями в повороте.

Стоимость лестницы: от **57 550 руб.**
Монтаж лестницы: от **18 000 руб.**

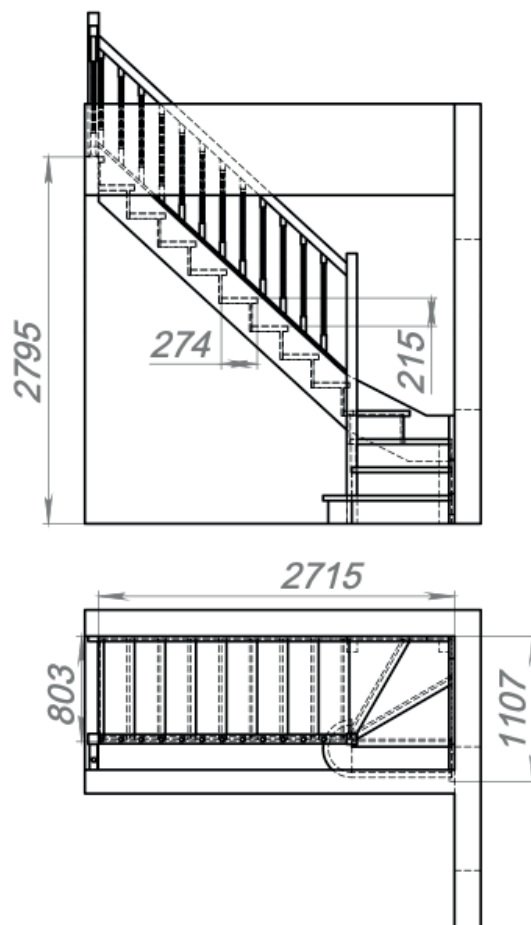
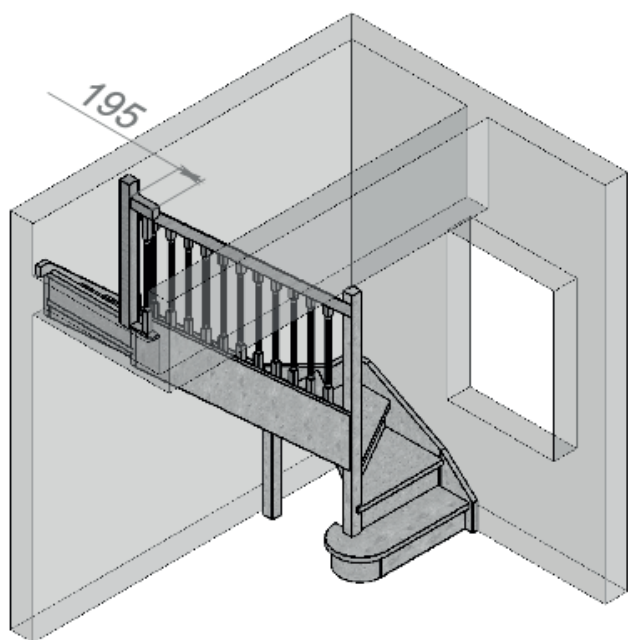

Пример 2

Двухмаршевая лестница из сосны с пригласительной ступенью и поворотом в виде площадки, окрашенная в два цвета.

(Беленый Дуб, Светлый орех)

Стоимость лестницы: от **94 530** руб.

Балюстрада: от **4 920** руб.

Фигурные заходные и поворотные столбы: от **9 000** руб.

Отделка в два цвета: от **30 600** руб.

Зашивка торца перекрытия: от **1 650** руб.

Монтаж лестницы: от **18 000** руб.

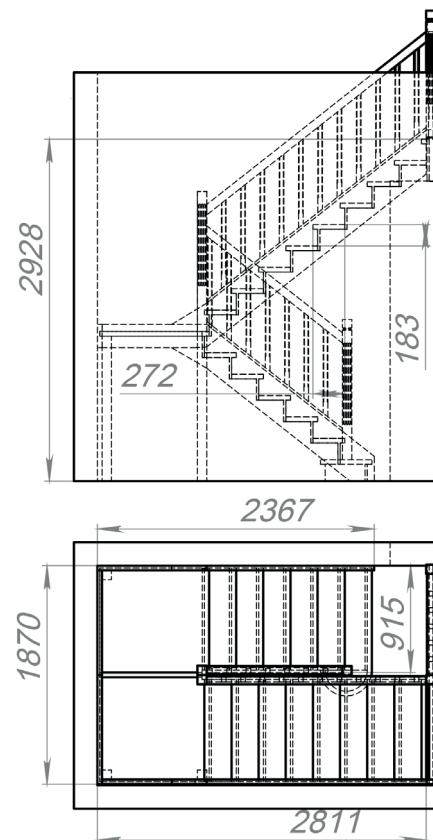
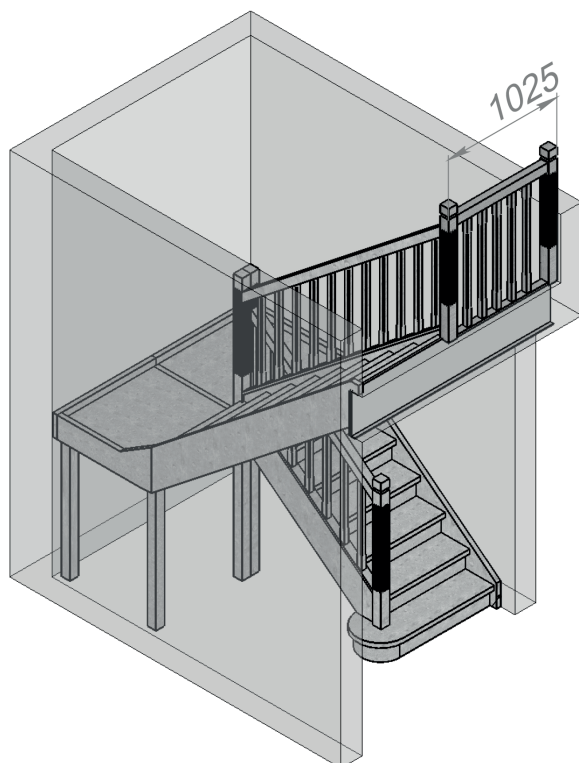

Пример 3



Г-образная двухцветная лестница из сосны на косоурах, с 1/3 подступёнка

Стоимость лестницы: от **58 600** руб.

Балюстрада: от **14 750** руб.

Отделка в два цвета: от **30 600** руб.

Монтаж лестницы: от **18 000** руб.

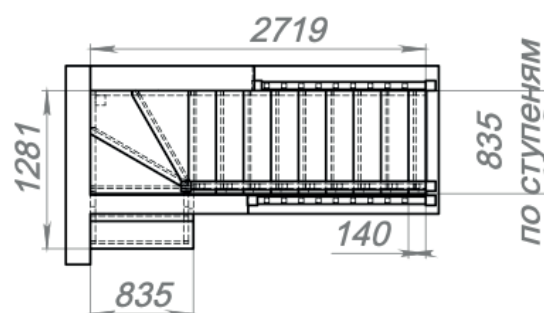
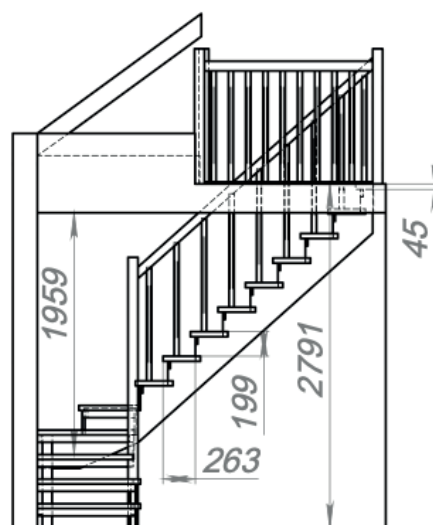
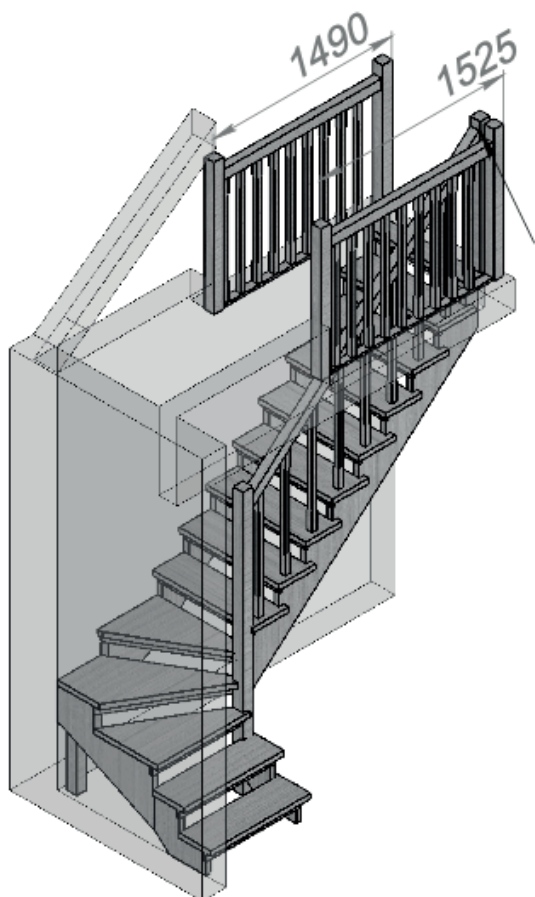

П-образная лестница из сосны с двумя пригласительными ступенями

Стоимость лестницы: от **93 892** руб.

Балюстрада: от **19 667** руб.

Зашивка торца перекрытия: от **8 000** руб.

Отделка: Тонировка и лак основной цвет Венге: от **21 000** руб.

Отделка: Тонировка и лак второй цвет Молочный: от **9 600** руб.

Монтаж лестницы: от **23 000** руб.

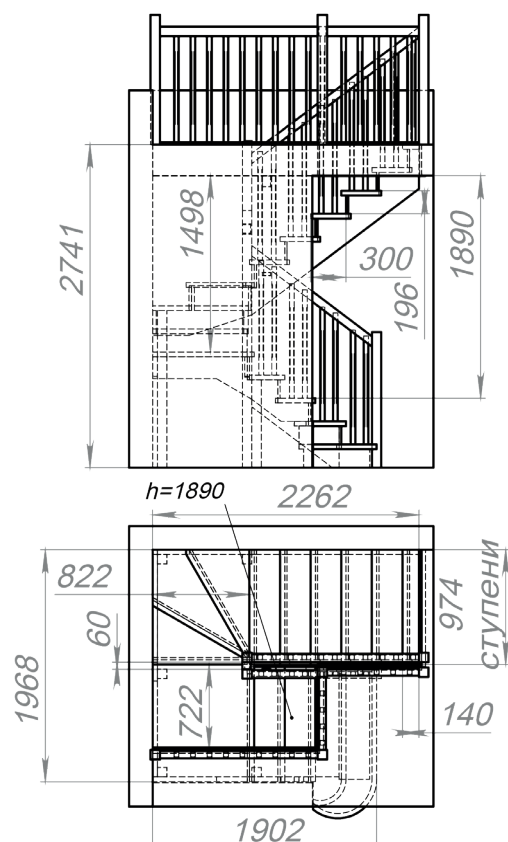
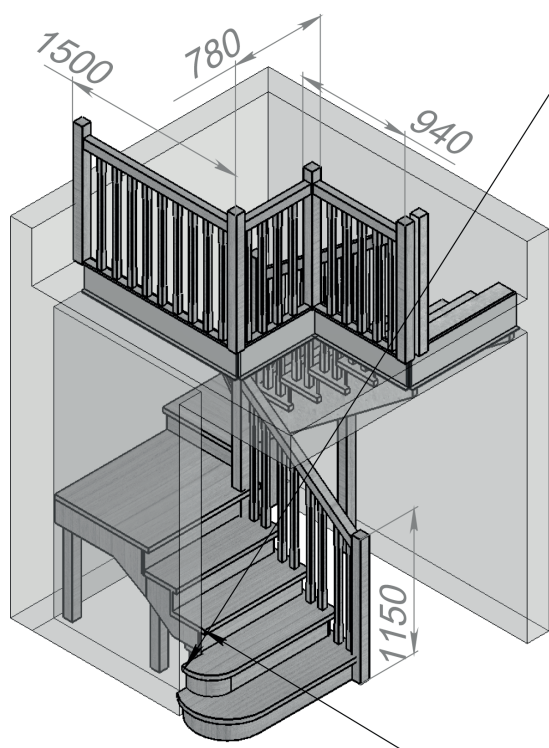

Пример 5



П-образная косоурно-тетивная лестница с 1/3 подступенка и хромированными металлическими балясинами

Стоимость лестницы: от **93 200 руб.**

Балюстрада 1025 мм: от **12 900 руб.**

Отделка тонировка и лак основной цвет Молочный: от **21 000 руб.**

Отделка по RAL 7024 второй цвет: от **12 000 руб.**

Монтаж лестницы: от **18 000 руб.**

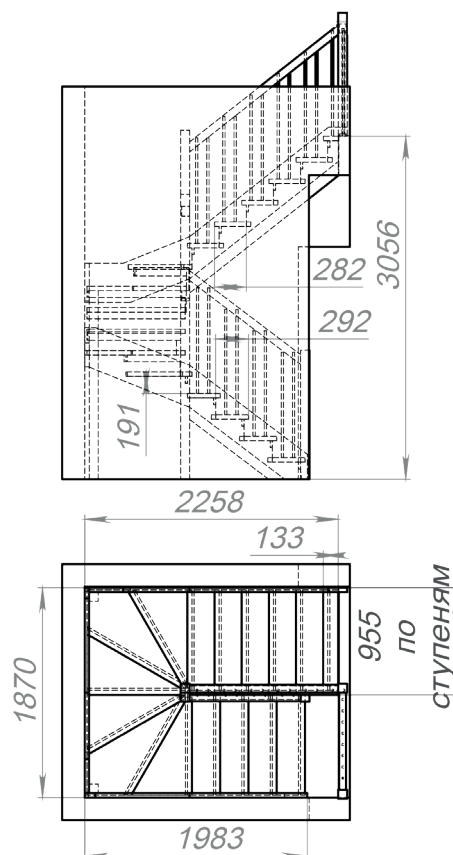
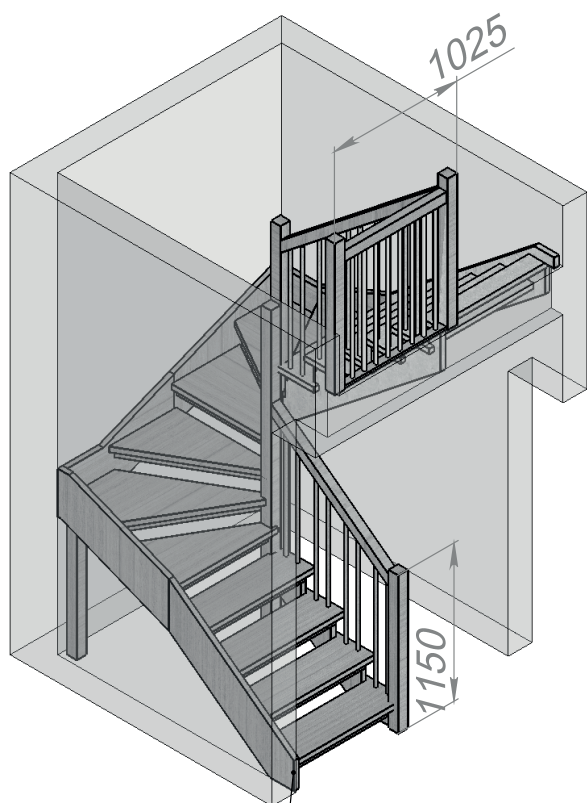

PINE

Пример 6

П-образная лестница с ограждением из матового стекла и зашивкой подлестничного пространства

Стоимость лестницы: от **114 060** руб.
Балюстрада 1035мм (сосна; ель + стекло каленое 8мм матовое): от **17 524** руб.
Отделка Тонировка и лак основной цвет Молочный: от **19 200** руб.
Отделка Тонировка и лак второй цвет Дуб: от **9 600** руб.
Зашивка подлестничного пространства: от **42 470** руб.
Фигурный столб Scandinavia 7 шт: от **12 450** руб.

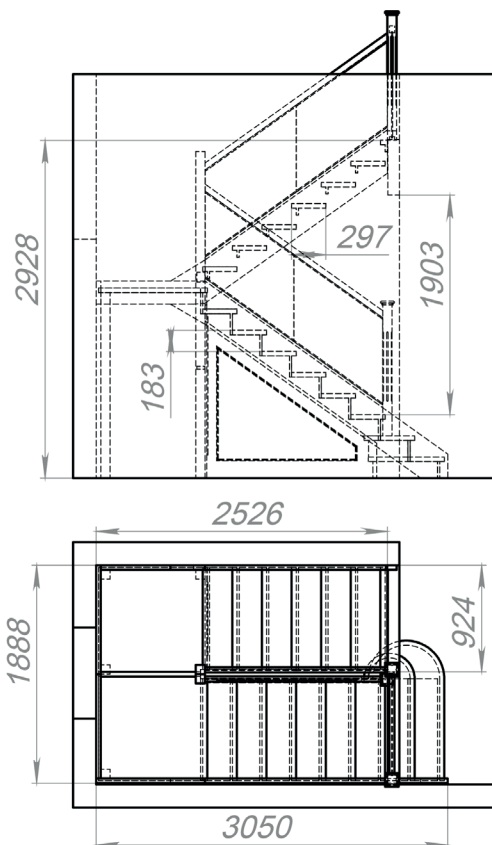
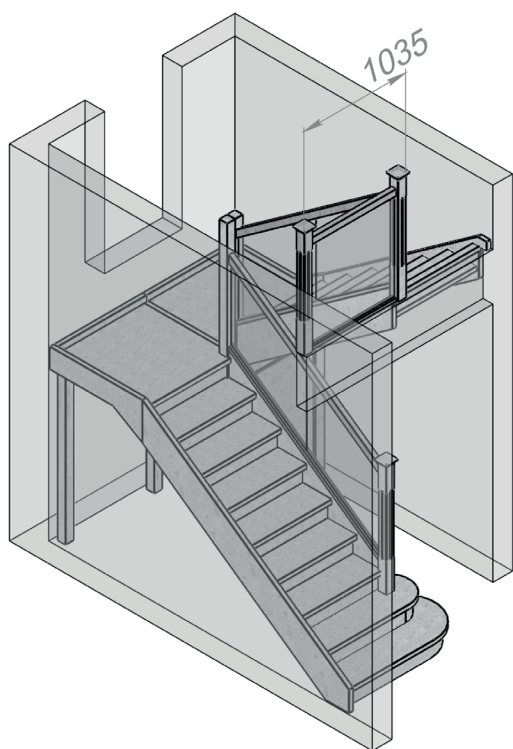

Пример 7



Г-образная косоурная лестница из сосны между стен с пристенными поручнями

Стоимость лестницы: от **47 380** руб.

Пристенный поручень: от **8 000** руб.

Отделка - тонировка;

лак - цвет Венге: от **21 000** руб.

Отделка - лак - Второй цвет: от **8 000** руб.

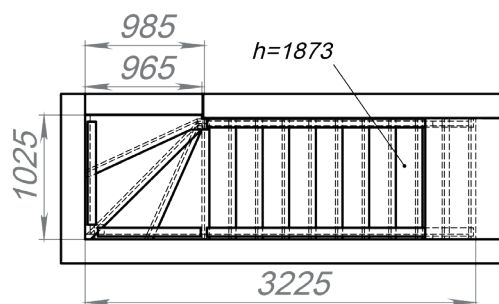
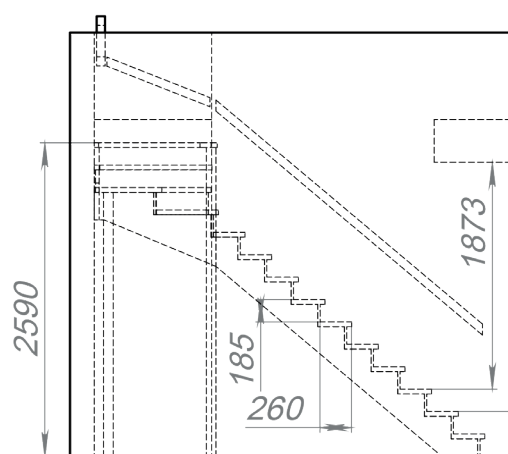
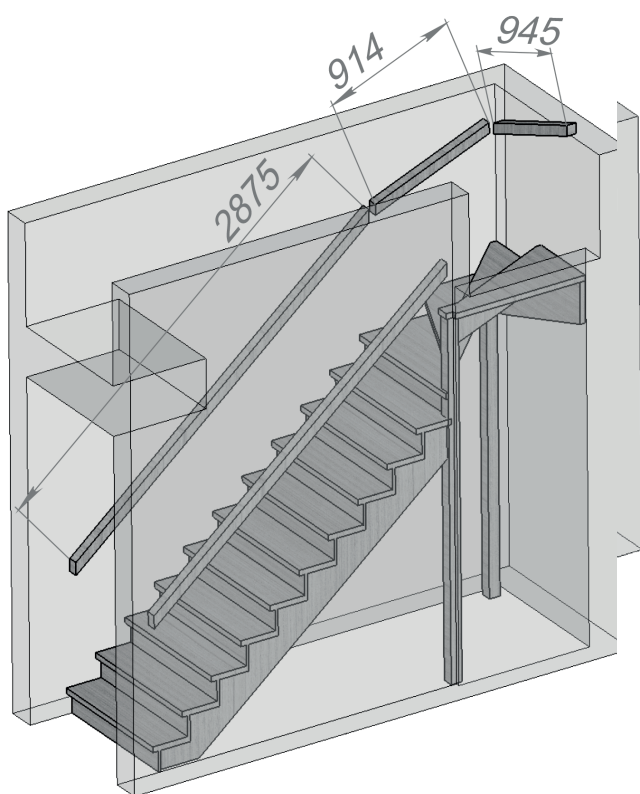

PINE

Пример 8

Г-образная белая лестница из сосны

Стоимость лестницы: от **79 582** руб.
Отделка цвет Молочный: от **28 000** руб.

Монтаж лестницы: от **18 000** руб.

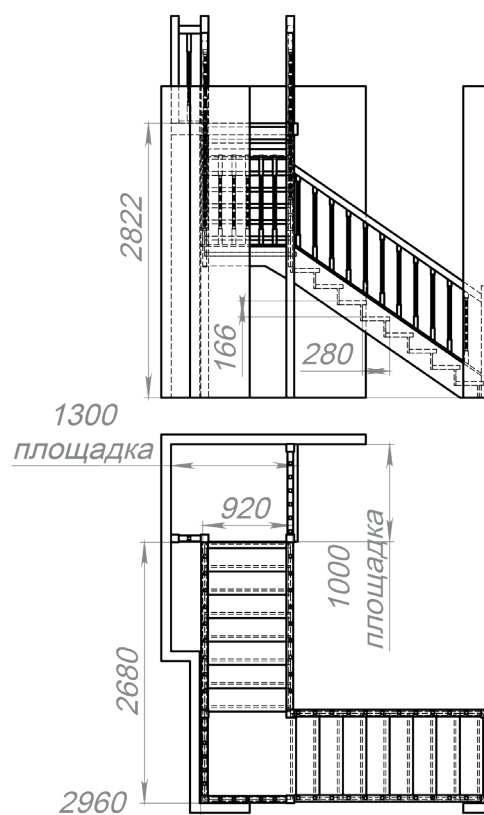
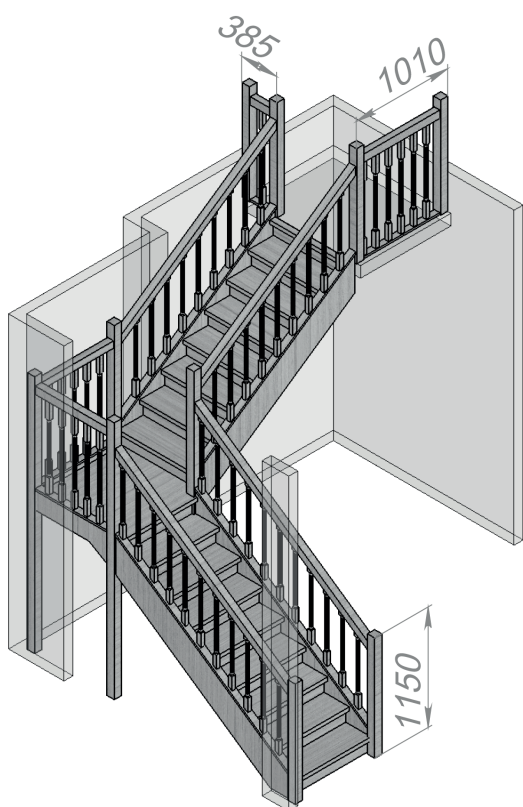

Лестницы из лиственницы

Пример 1



П-образная лестница с двумя площадками. Ступени и поручни выполнены из лиственницы и брашированы.

Стоимость лестницы: от **138 469** руб.

Отделка основной цвет
беленый дуб: от **21 000** руб.

Браширование белая патина ступени
и поручень: от **33 200** руб.

Балюстрада 1 мп: от **5 767** руб

Монтаж лестницы: от **19 000** руб.

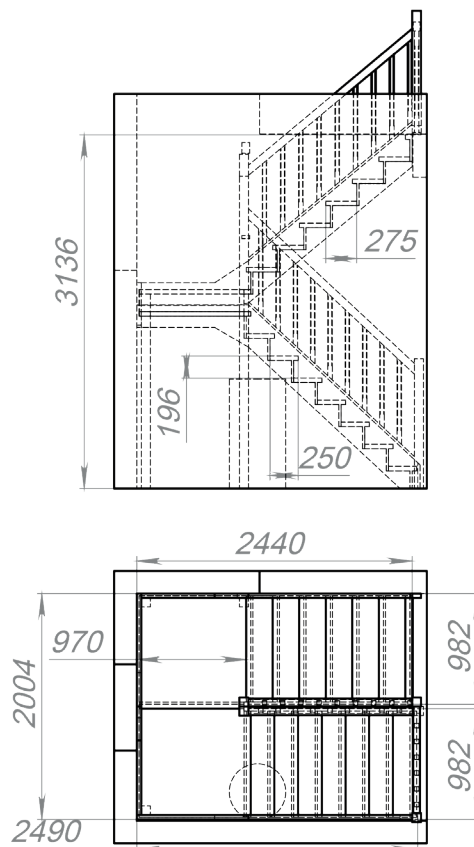
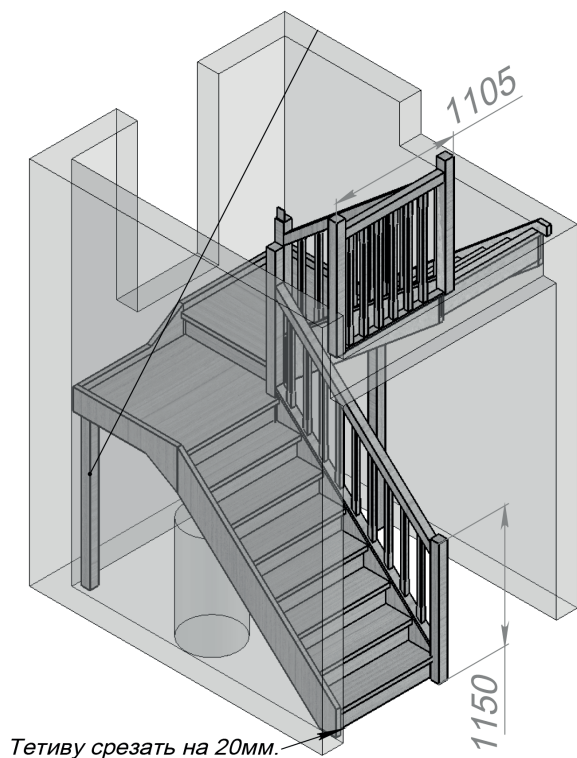

ЛАРСН

Пример 2

П-образная лестница из лиственницы с зашивкой подлестничного пространства

Стоимость лестницы: от **223 387** руб.

Балюстрада второго этажа: от **11 308** руб.

Резной столб Скандинавия 5 шт: от **19 625** руб.

Декор элемент пристенный профиль:
от **15 000** руб.

Дверки/Шкаф/Подлестничное
пространство: от **76 000** руб.

Наполнение Дверок/Шкафа/Фурнитура/
Покраска: от **28 000** руб.

Зашивка торца перекрытия: от **5 000** руб.

Отделка в один цвет по образцу:
от **27 200** руб.

Отделка второй цвет Молочный: от **9600** руб.

Доп. работы установка подлестничного
пространства от **12 000** руб.

Монтаж лестницы: от **22 000** руб.

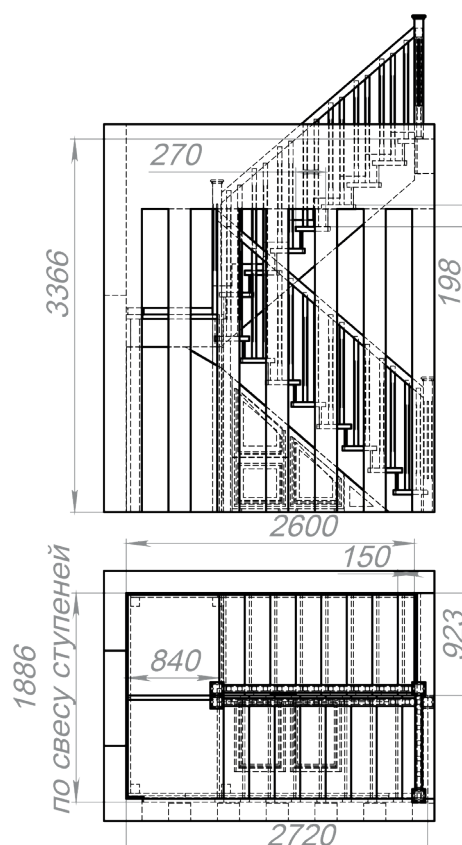
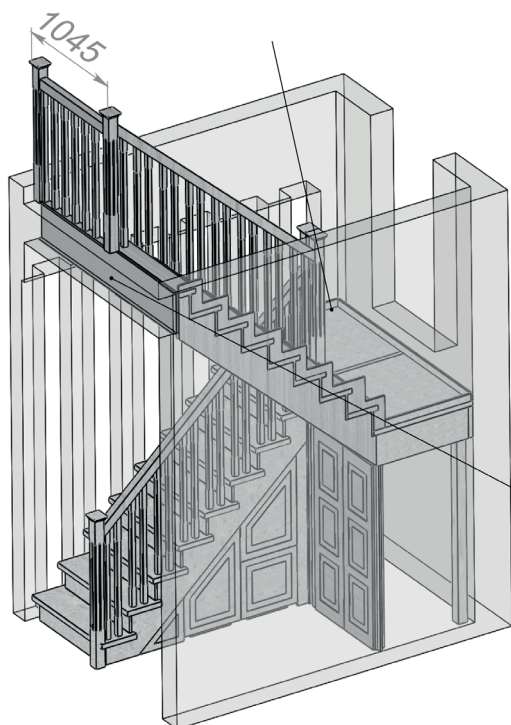

LARCH

Пример 3

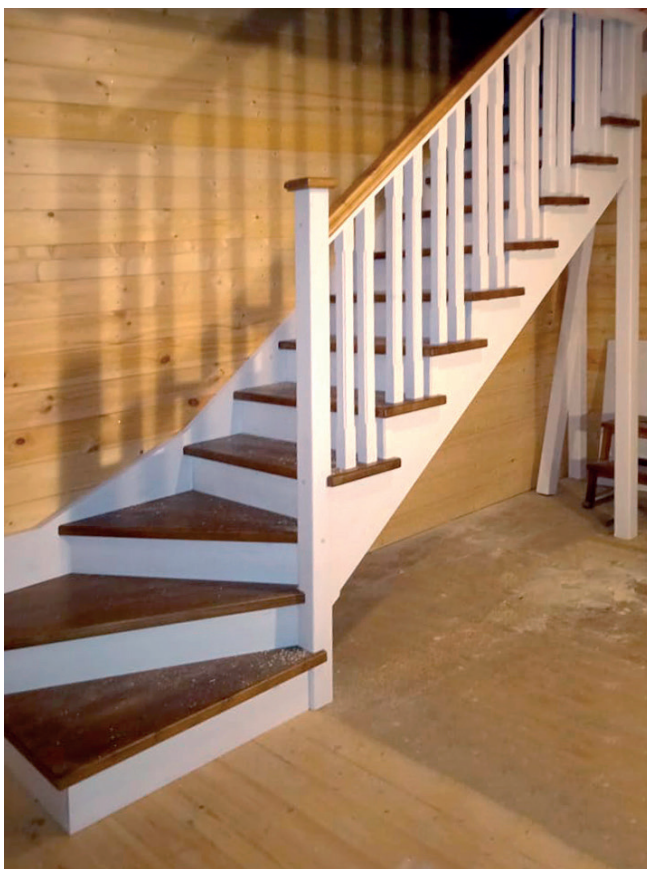

Г-образная тетивно-косоурная лестница из лиственницы с началом из трех забежных ступеней

Стоимость лестницы: от **124 483** руб.

Балюстрада второго этажа: от **9 833** руб.

Отделка тонировка и лак основной цвет Светлый Орех: от **21 000** руб.

Отделка Тонировка и лак второй цвет Беленый дуб: от **9 600** руб.

Крышки на столб 4 шт: от **1 680** руб.

Зашивка торца перекрытия: от **7 000** руб.

Монтаж лестницы: от **21 000** руб.

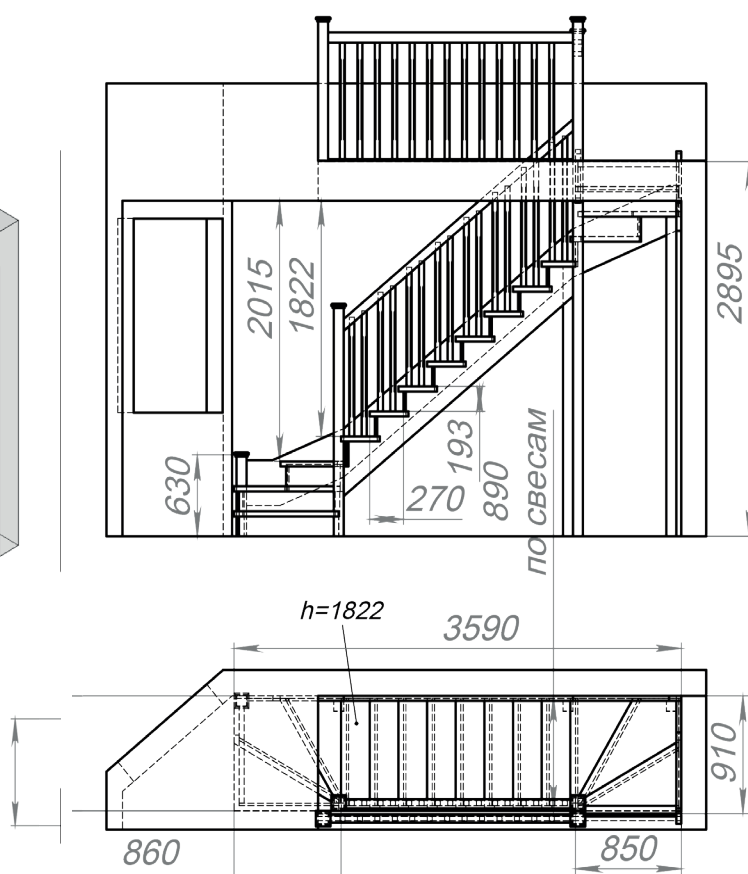
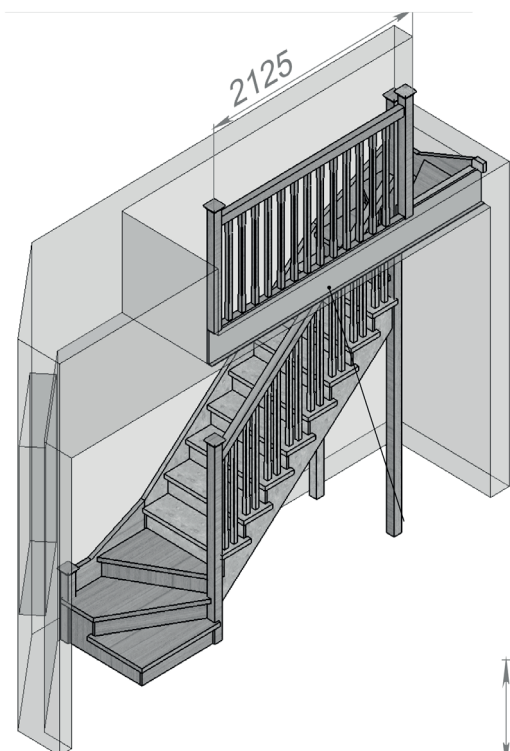

Лестницы из бука

Пример 1

П-образная двухцветная лестница из бука с двумя пригласительными ступенями и столбами Рим

Стоимость лестницы: от **238 966 руб.**

Балюстрада 9мп: от **85 567 руб.**

Зашивка проема лестницы: от **20 450 руб.**

Фигурные столбы Рим 10шт: от **28 000 руб.**

Шары на столбы 7 шт: от **5 950 руб.**

Контрфорсы 2 шт: от **1 200 руб.**

Монтаж лестницы: от **21 000 руб.**

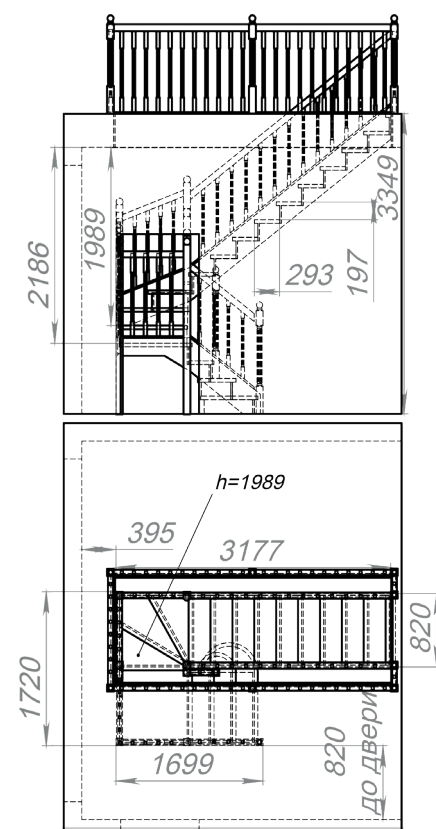
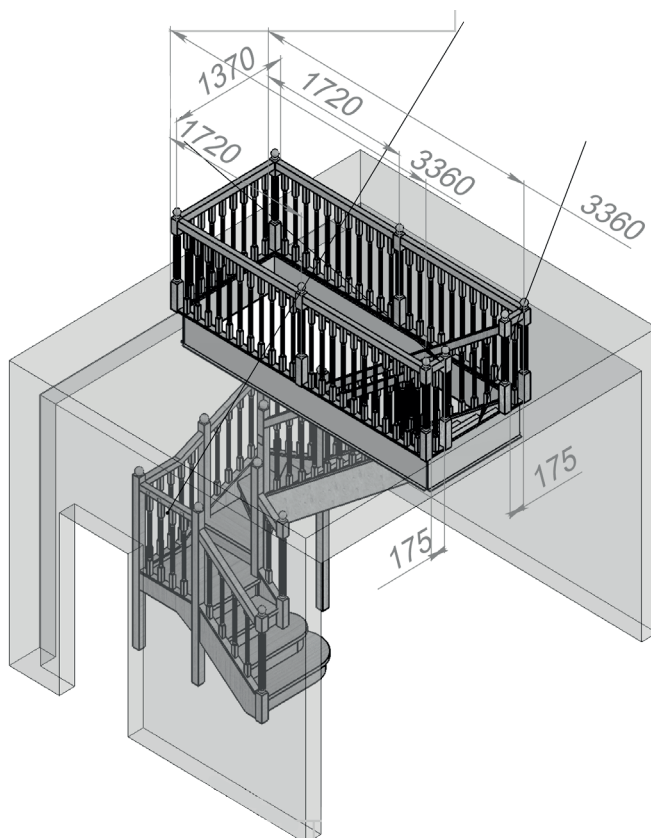

Пример 2



Г-образная лестница из бука, с 1/3 подступёнка

Стоимость лестницы: от **78 195** руб.

Балюстрада: от **22 620** руб.

Отделка - тонировка; лак - цвет

Светлый Орех: от **21 000** руб.

Фигурный столб Рим 3 шт: от **12 600** руб.

Монтаж лестницы: от **22 000** руб.

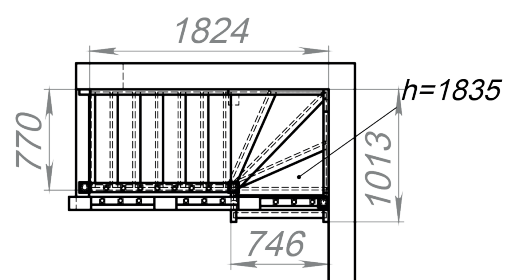
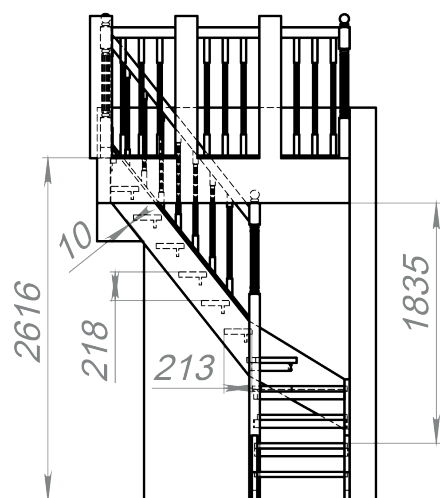
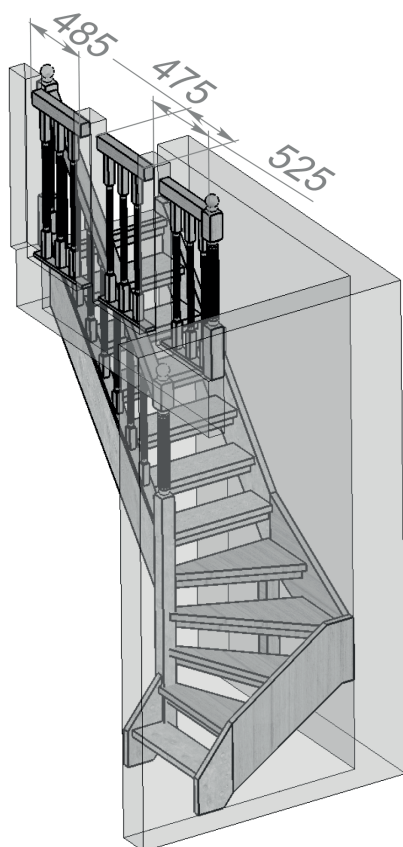

БЕЕЧН

Пример 3

Двухцветная Г-образная лестница из бука

Стоимость лестницы: от **163 870** руб.

Отделка - тонировка; лак - цвет

Беленый Дуб: от **21 000** руб.

Отделка - второй цвет Венге: от **9 600** руб.

Балюстрада: от **11 310** руб.

Зашивка торца перекрытия: от **13 820** руб.

Монтаж лестницы: от **22 000** руб.

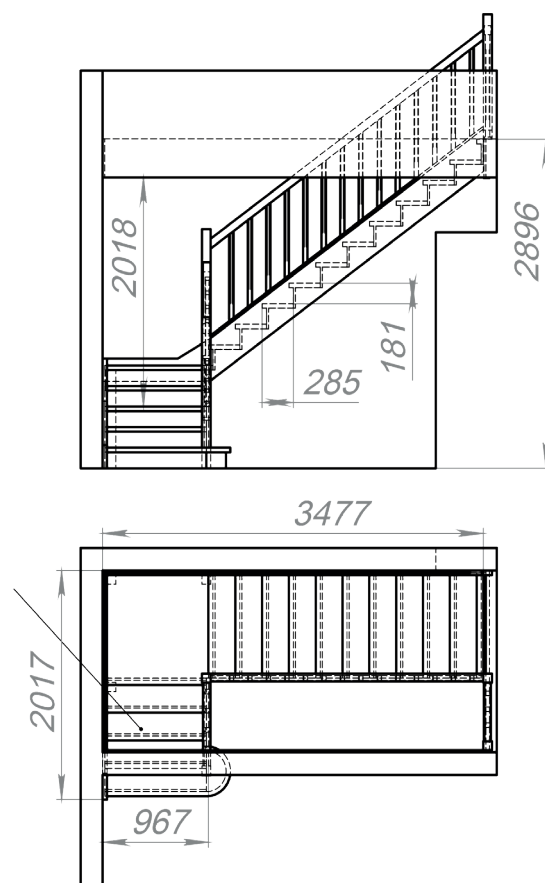
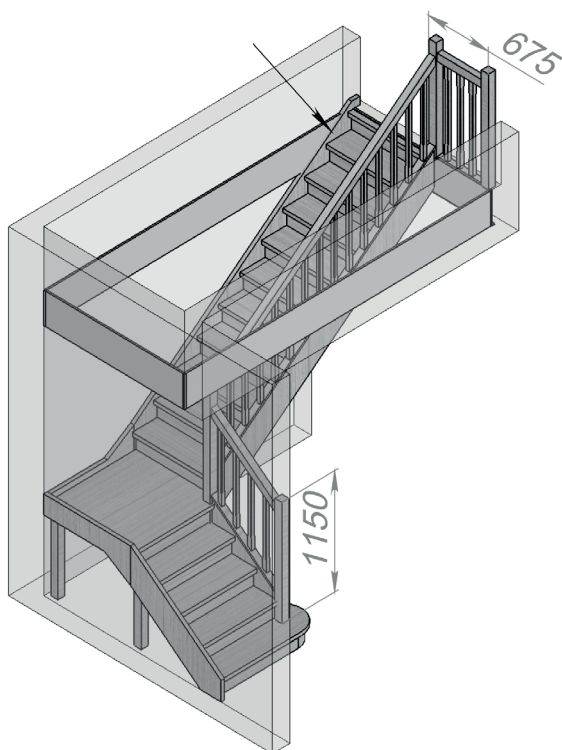

Лестницы из ясеня

Пример 1



П-образная косоурная лестница из ясеня без подступенок с ограждением из стекла

Стоимость лестницы: от **230 800** руб.

Балюстрада 1245 мм: от **18 300** руб.

Балюстрада 2520 мм: от **36 900** руб.

Отделка Тонировка основной цвет

Тёмный орех: от **19 200** руб.

Отделка Тонировка второй

Белёный дуб: от **9 600** руб.

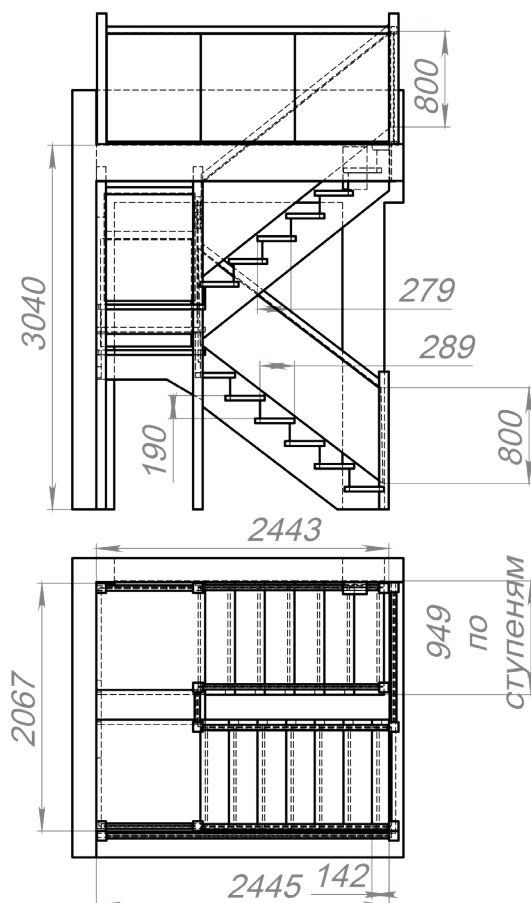
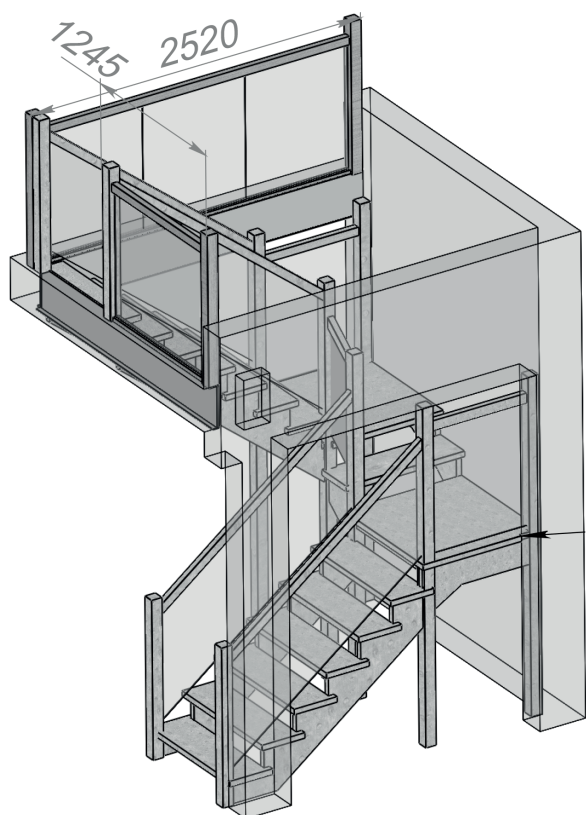

ASH

Пример 2

Широкая П-образная лестница на косоурах с ступенями и поручнем из ясеня

Стоимость лестницы: от **211 950** руб.
Отделка Тонировка по RAL: от **24 000** руб.
Отделка Тонировка
и Лак Дуб stairshop: от **9 600** руб.
Балюстрада 1740 мм: от **17 700** руб.
Плинтус на площадку
100/10/3100 мм: от **990** руб.

Монтаж лестницы: от **21 000** руб.

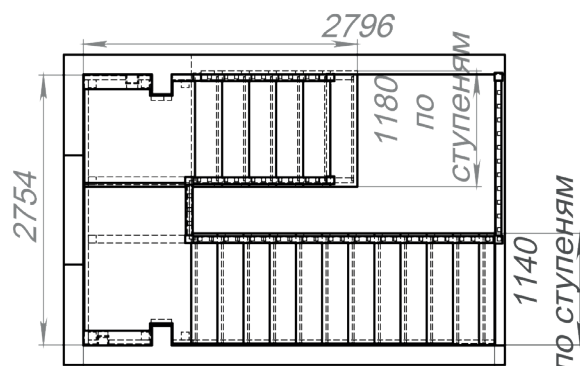
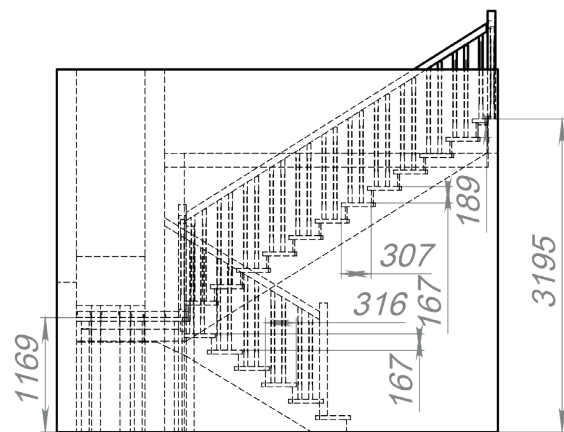
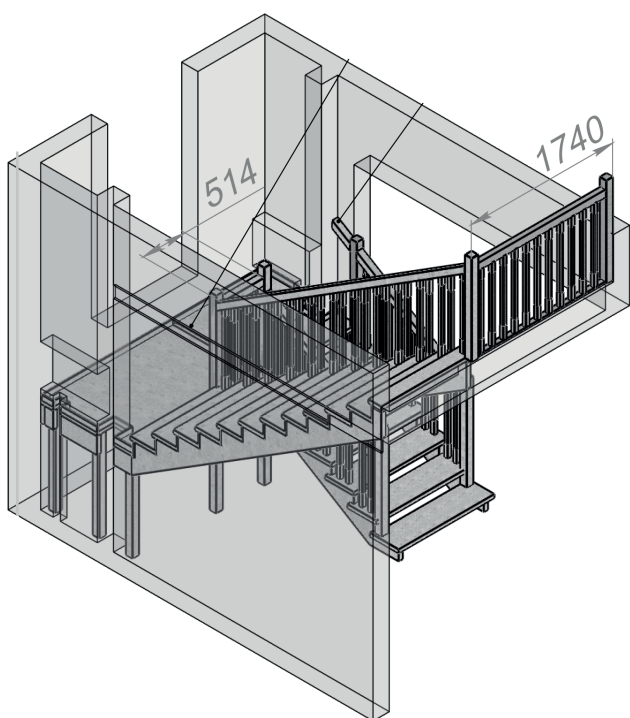

ASH

Пример 3



Г-образная лестница с ступенями и поручнем из ясеня

Стоимость лестницы: от **121 040** руб.

Балюстрада 3034 мм: от **17 200** руб.

Отделка Тонировка

и Лак Светлый Орех: от **19 200** руб.

Столб Аргос 4 шт: от **7 200** руб.

Монтаж лестницы: от **19 000** руб.

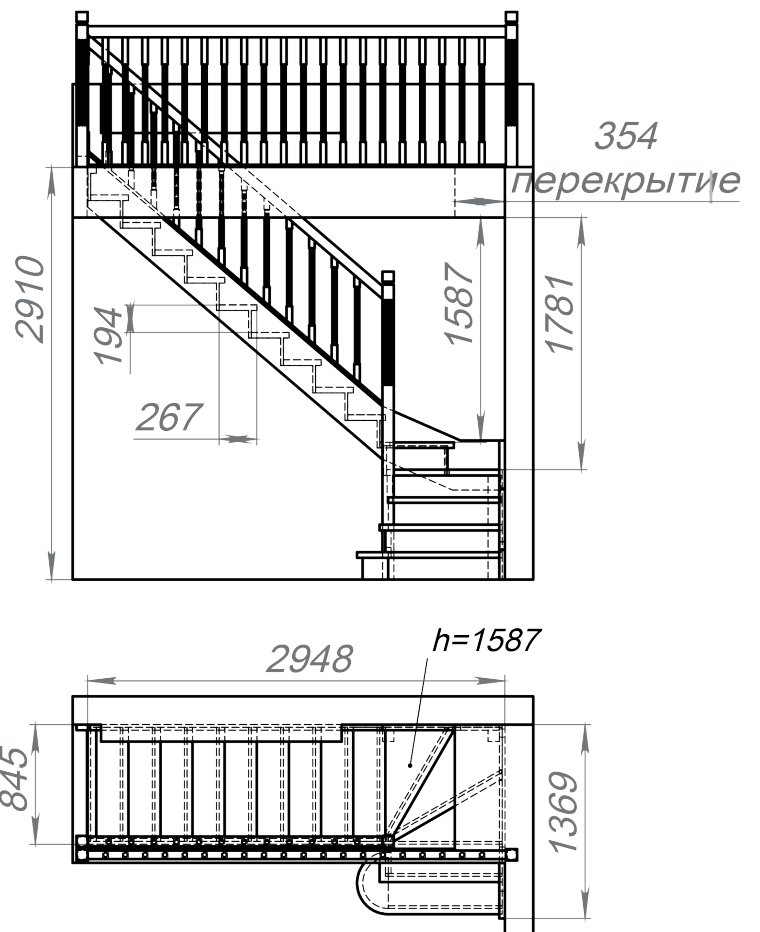
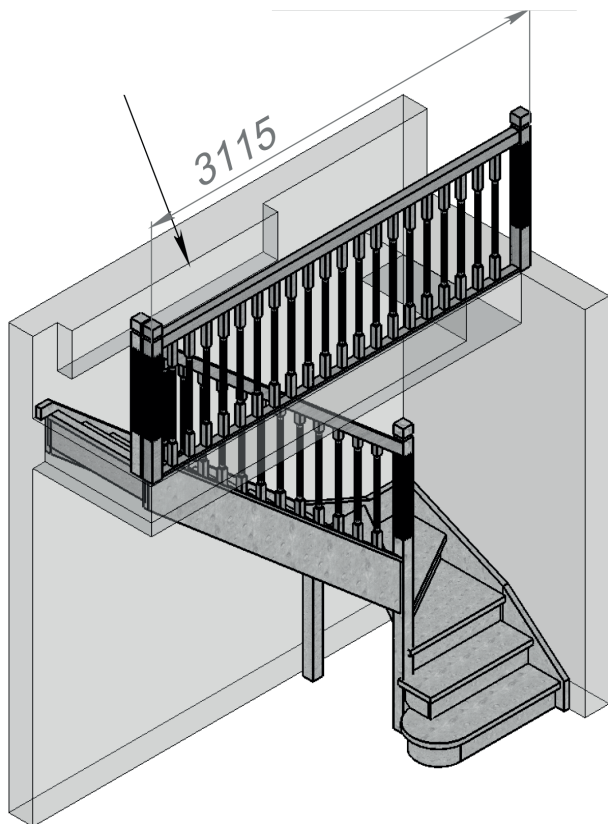

Лестницы из березы

Пример 1

Двухцветная П-образная лестница из березы

Стоимость лестницы: от **96 980** руб.

Балюстрада: от **28 320** руб.

Отделка - тонировка; лак - цвет Беленый

Дуб: от **21 000** руб.

Отделка - тонировка; лак - Второй цвет -

Светлый Орех: от **9 600** руб.

Монтаж лестницы: от **20 000** руб.

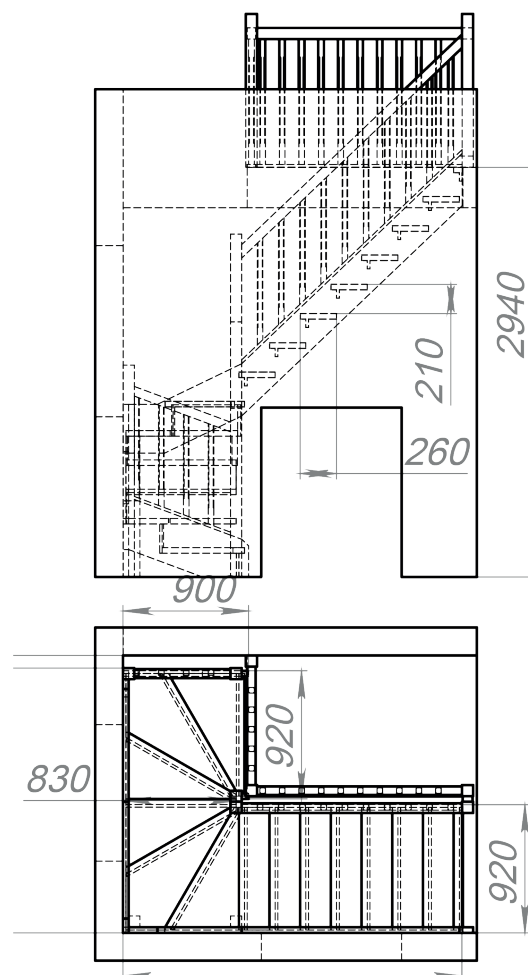
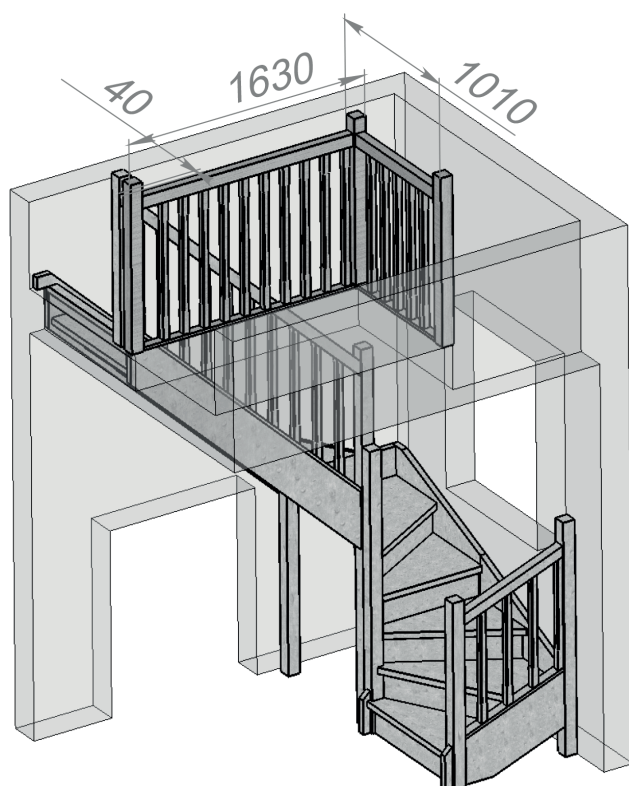

Пример 3



Двухцветная п-образная лестница из березы

Стоимость лестницы: от **216 562** руб.

Балюстрада второго этажа:

от **11 308** руб.

Отделка по образцу основной цвет: от **22 200** руб.

Отделка второй цвет Ral 9003: от **9 600** руб.

Монтаж лестницы: от **22 000** руб.

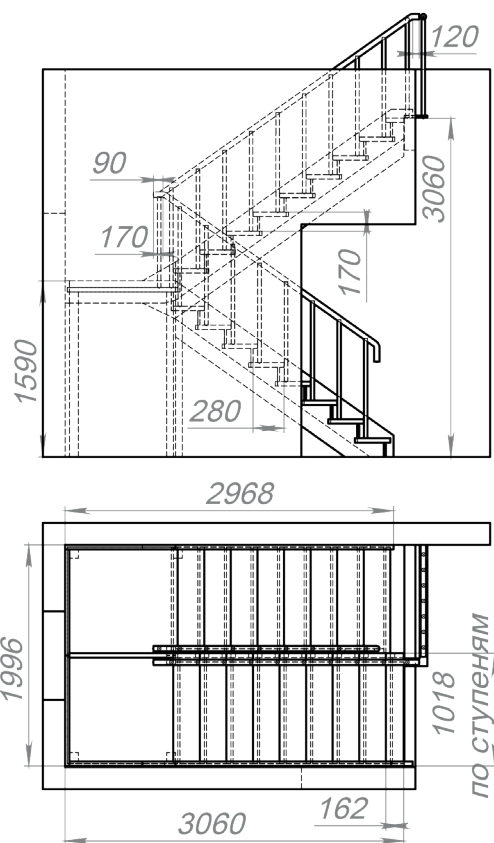
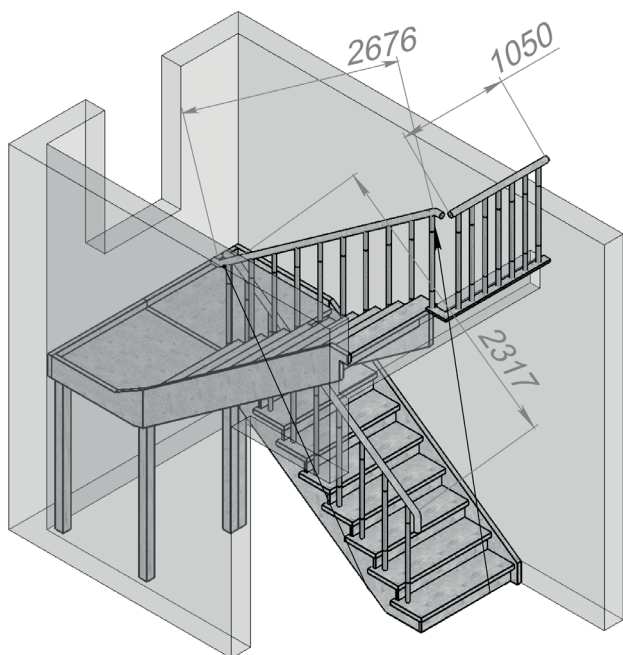

BIRCH

Пример 4

Двухцветная лестница из березы на косоурах с пригласительной ступенью

Стоимость лестницы: от **96 890** руб.
Фигурный столб Рим 2 шт: от **6 800** руб.
Отделка - тонировка; лак - цвет (основной) - Белый Дуб: от **21 000** руб.
Отделка - тонировка; лак - второй цвет Венге: от **9 600** руб.

Монтаж лестницы: от **20 000** руб.

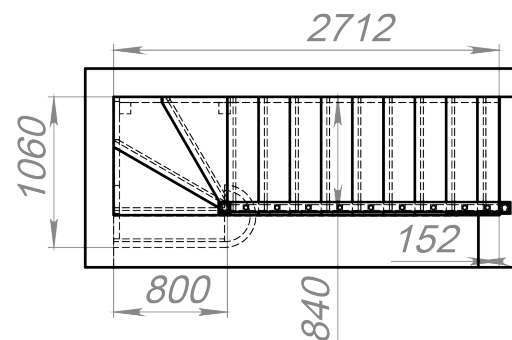
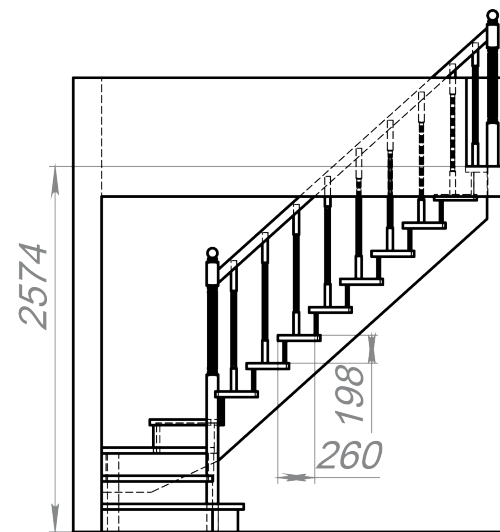
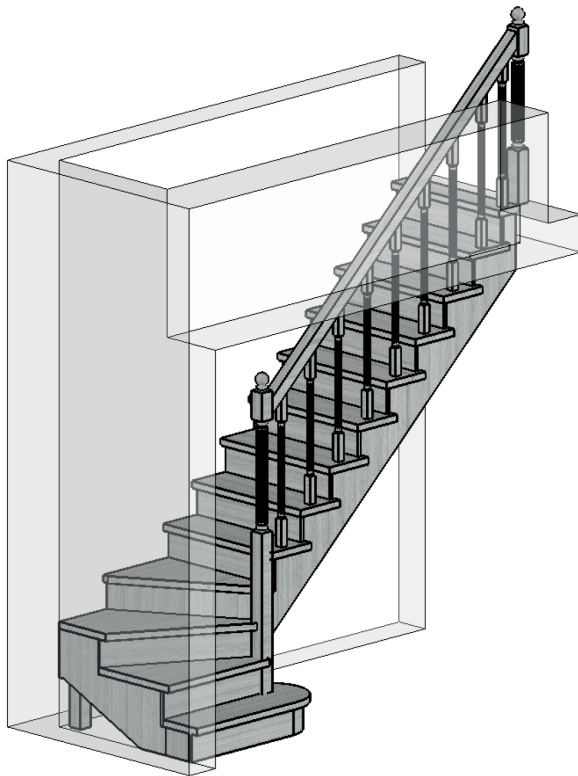

Лестницы из дуба

Пример 1



Г-образная тетивно-косоурная лестница из дуба

Стоимость лестницы: от **170 352** руб.
Сборка: от **22 000** руб.
Отделка тонировка и лак по образцу: от **24 000** руб.
Декор на косоуре: от **18 752** руб.

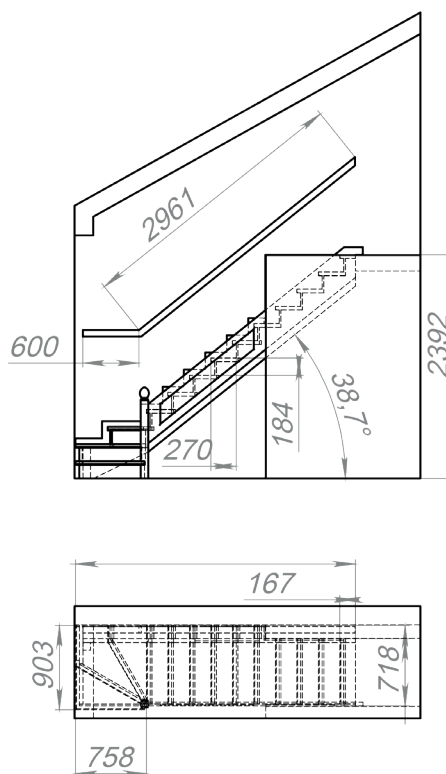
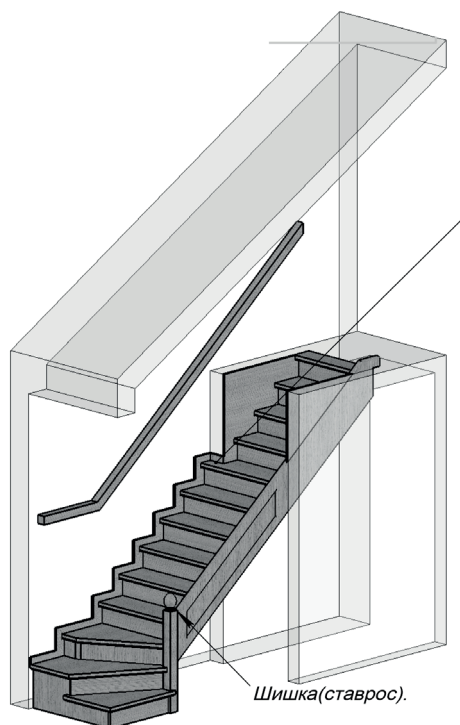

ОАК

Пример 2

Г-образная лестница из дуба с 1/3 подступенка.

Стоимость лестницы: от **156 695** руб.

Балюстрада: от **68 310** руб.

Отделка - тонировка; лак - цвет

Молочный: от **28 000** руб.

Отделка - тонировка;

лак - второй цвет: от **9 600** руб.

Зашивка торца перекрытия:

от **18 380** руб.

Монтаж лестницы: от **22 000** руб.

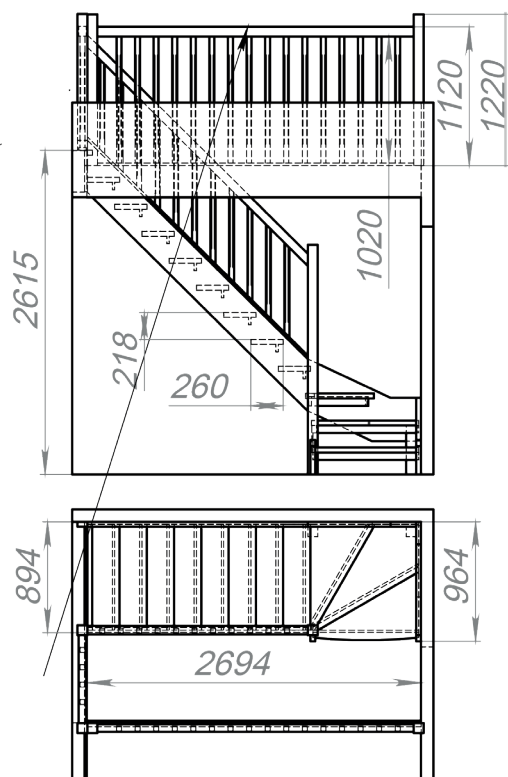

Указанные цены актуальны на 11.01.2022

Лестницы на металлокаркасе

Пример 1



Лестница на двойном металлическом косоуре с ступенями и поручнем из дуба

Двойной металлический косоур из профиля 120/80 перемычки 40/40

*Отделка по RAL: от **120 000** руб.*

*Ступени прямые - 17 шт. Площадка одноуровневая - 1 шт. Зашивка торца перекрытия: от **182 500** руб.*

*Ограждения - Поручни, столбы, балясины Корзинка/Шишка: от **72 750** руб.*

*Балюстрада: от **81 400** руб.*

*Отделка Тёмный Орех: от **19 200** руб.*

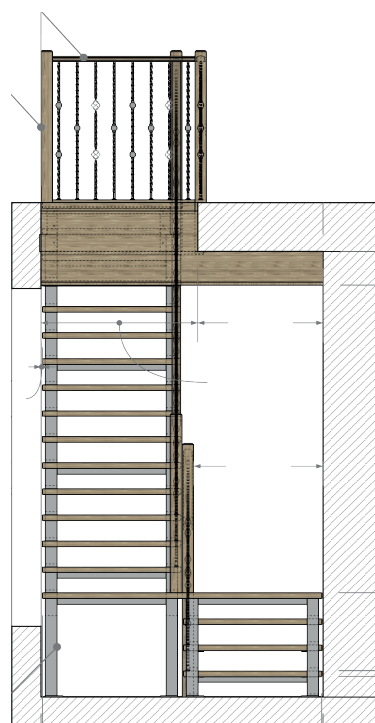
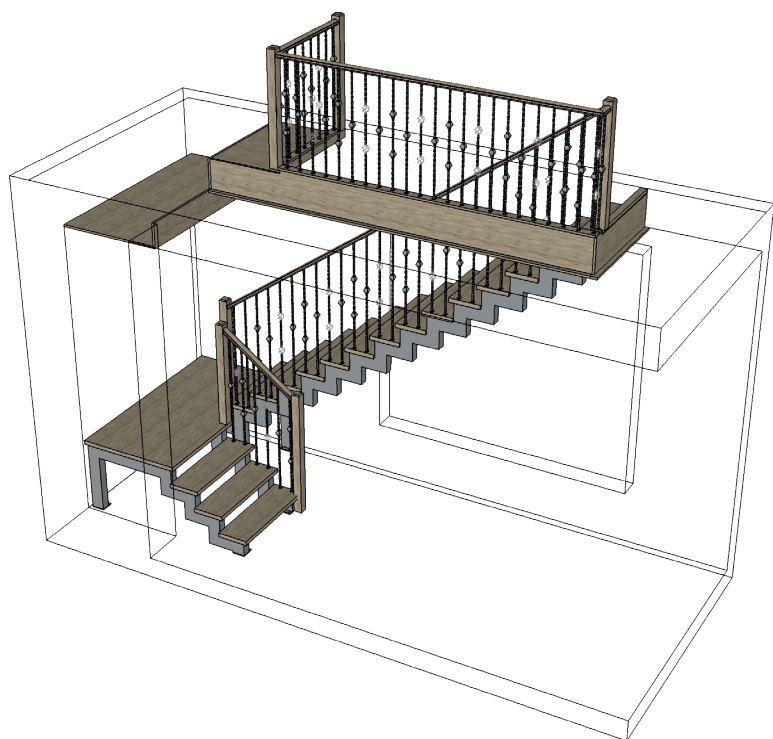

МЕТАЛЛ

Пример 2

Лестница на двойном металлическом косоуре с ступенями из дуба и ковanej балюстрадой

Стоимость лестницы: от **189 800** руб.

Отделка тонировка и лак

Дуб Stairshop: от **21 000** руб.

Пристенный поручень: от **21 170** руб.

Балюстрада коваяная Валюта:

от **64 000** руб.

Монтаж лестницы: от **45 000** руб.

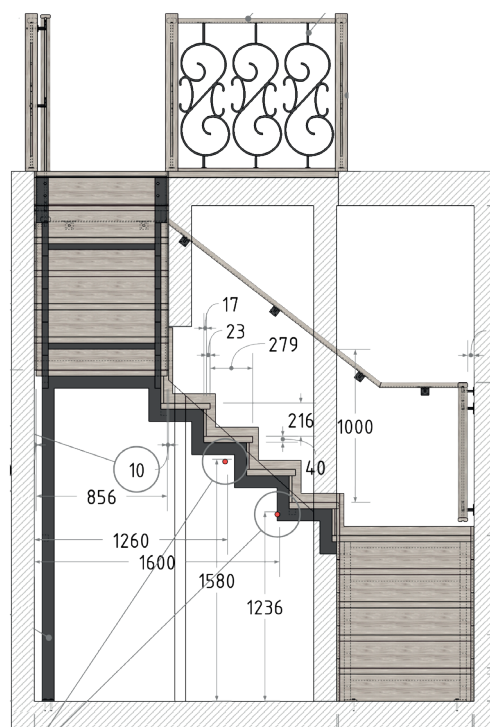
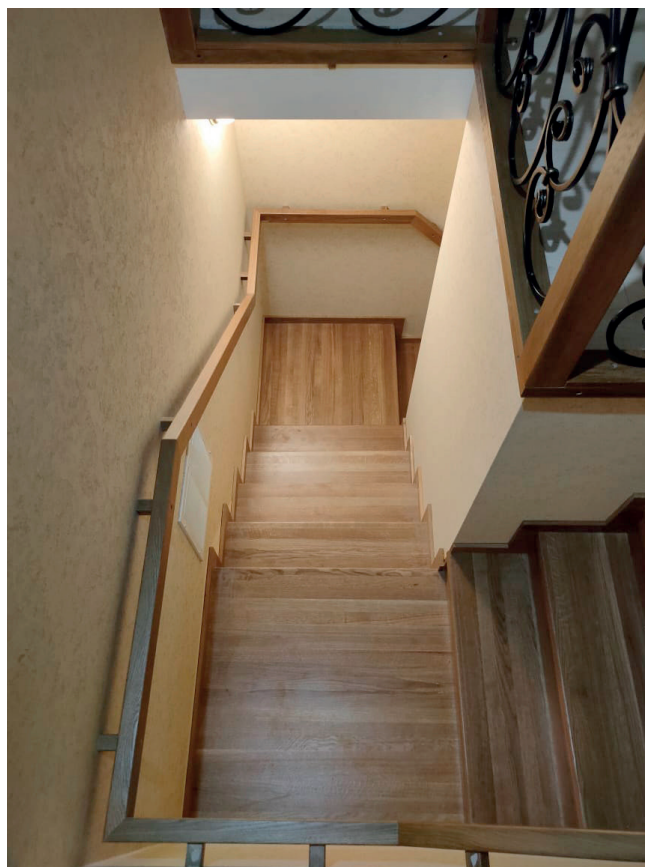

Пример 3



Лестница на белом металлическом монокоуре с ступенями из бука и леерным ограждением

Стоимость лестницы: от **151 750** руб.

Отделка (ступени) тонировка/лак - цвет Дуб Stairshop: от **10 200** руб.

Покраска (монокоур) по RAL 9018: от **10 000** руб.

Балюстрада: от **9 550** руб.

Монтаж лестницы: от **45 000** руб.

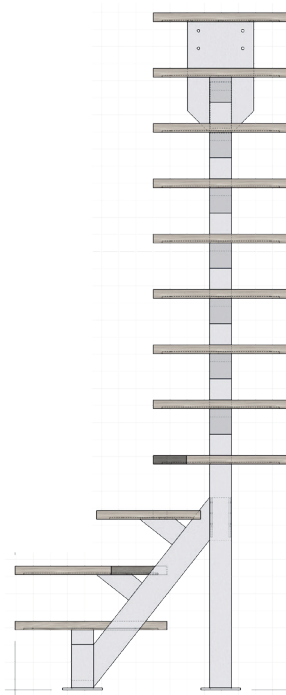
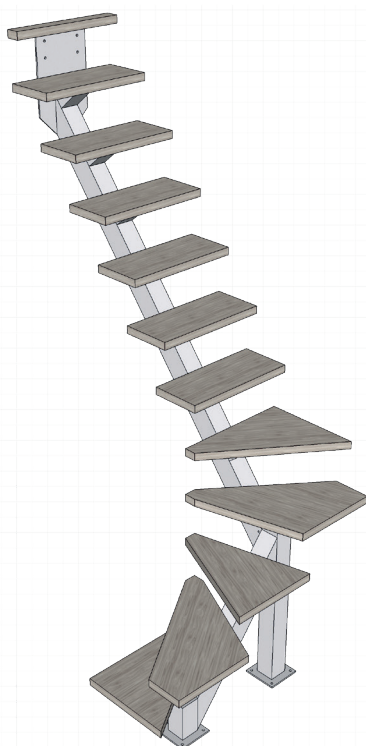

МЕТАЛЛ

Пример 4

Г-образная лестница на металлическом монокосоуре со ступенями из дуба, леерным ограждением и пристенным поручнем

Стоимость монокосоура: от **138 400** руб.

Стоимость ступеней: от **110 230** руб.

Ограждение стойки дуб+леера:
от **34 800** руб.

Балюстрада стойки дуб+леера: от
49 670 руб.

Отделка тонировка и лак в 1 цвет
по образцу: от **23 200** руб.

Поручень по стене (кронштейны,
заглушки): от **21 980** руб.

Монтаж лестницы: от **51 000** руб.

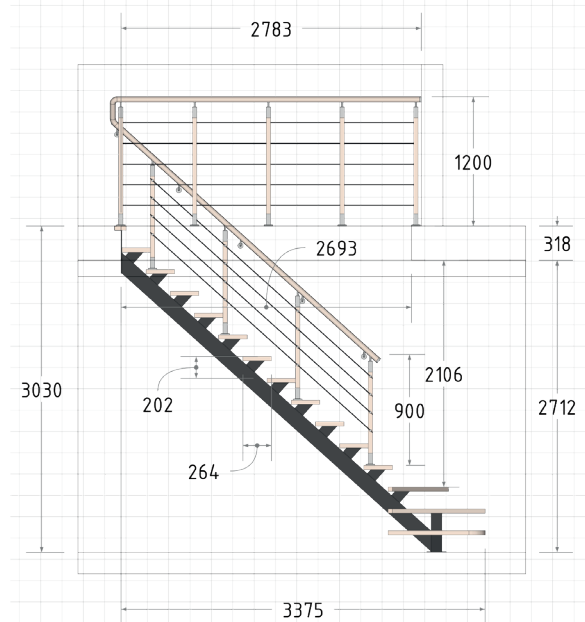
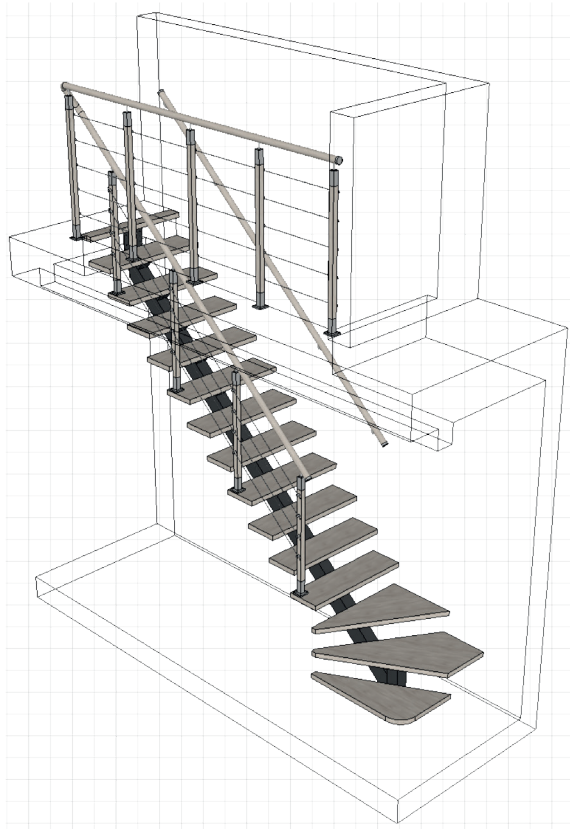
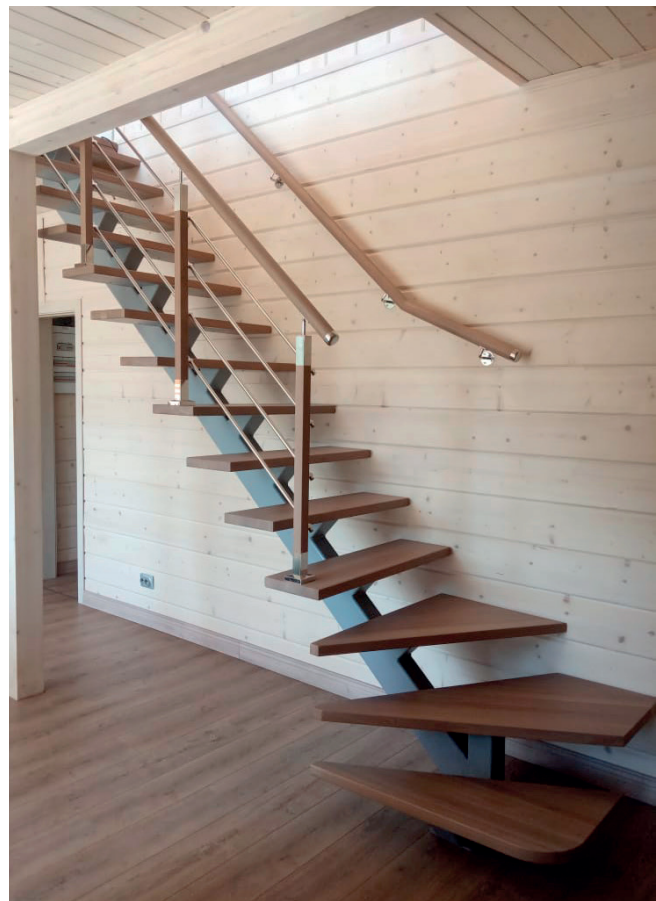

Пример 5

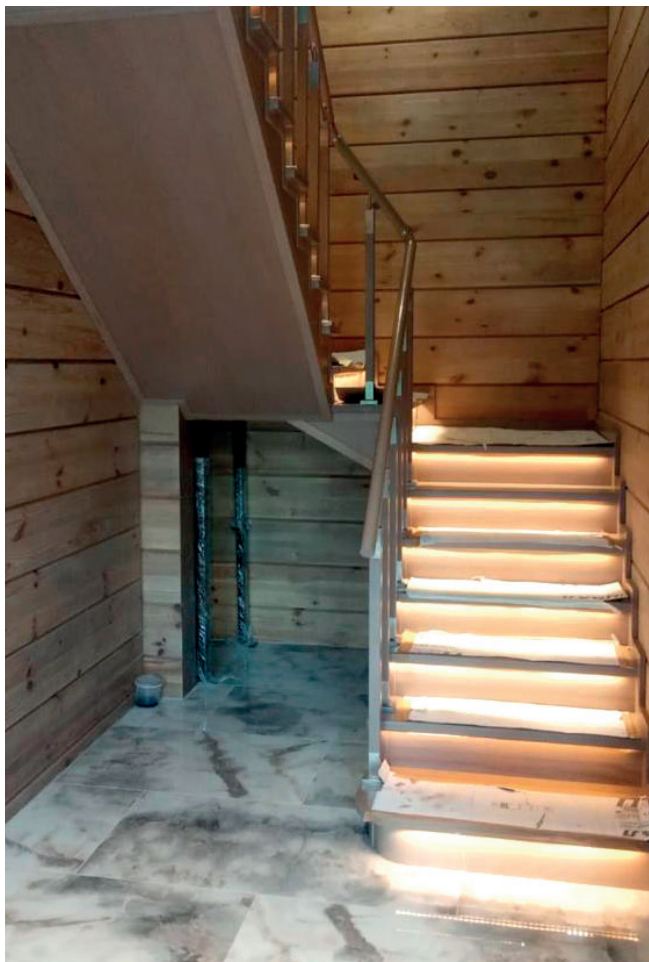

Лестница на двойном металлическом косоуре со ступенями из бука и подсветкой

Металлический каркас с установкой:
от **126 500** руб.

Деревянные элементы по чертежу бук: от
219 500 руб.

Балюстрада: от **41 617** руб.

Отделка тонировка и лак: от **24 000** руб.

Сборка: от **62 800** руб.

Подсветка: от **35 000** руб.

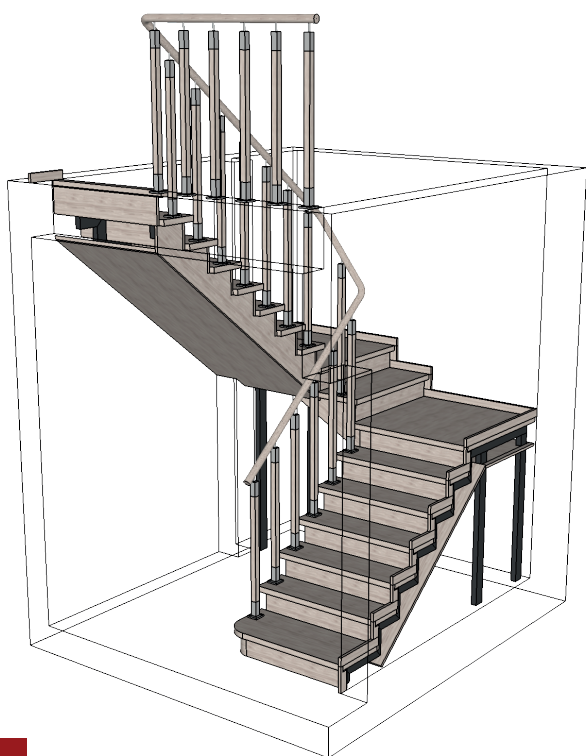

Зашивка бетонной лестницы

Зашивка бетонной лестницы массивом бука

Стоимость лестницы: от **170 055** руб.

Отделка по образцу (тонировка и лак)
основной цвет: от **32 000** руб.

Отделка по образцу (тонировка и лак)
второй цвет: от **19 000** руб.

Монтаж лестницы: от **36 000** руб.

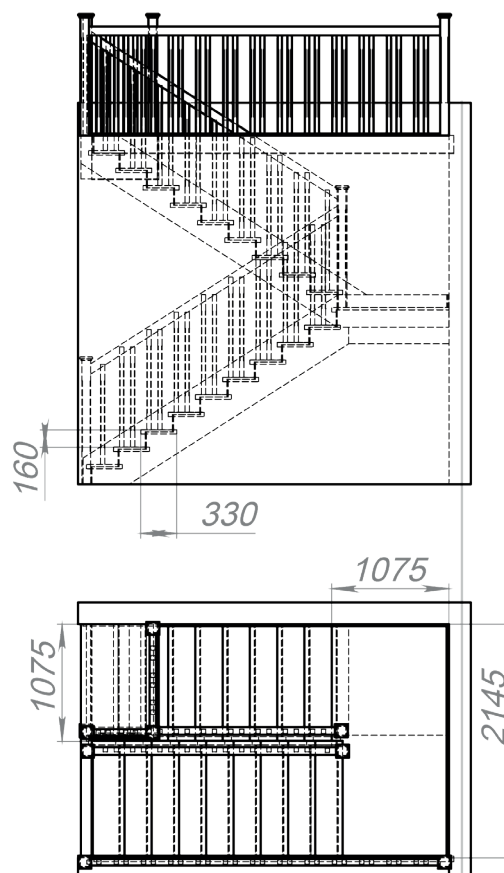
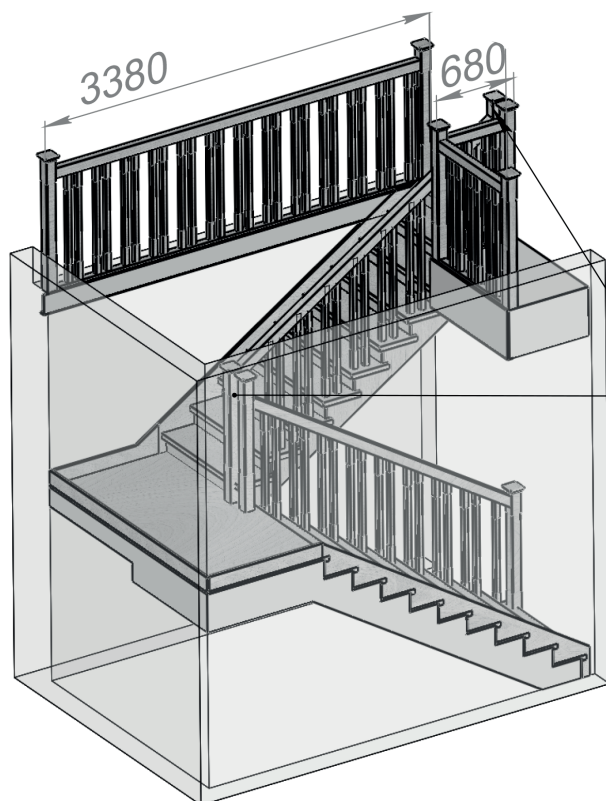
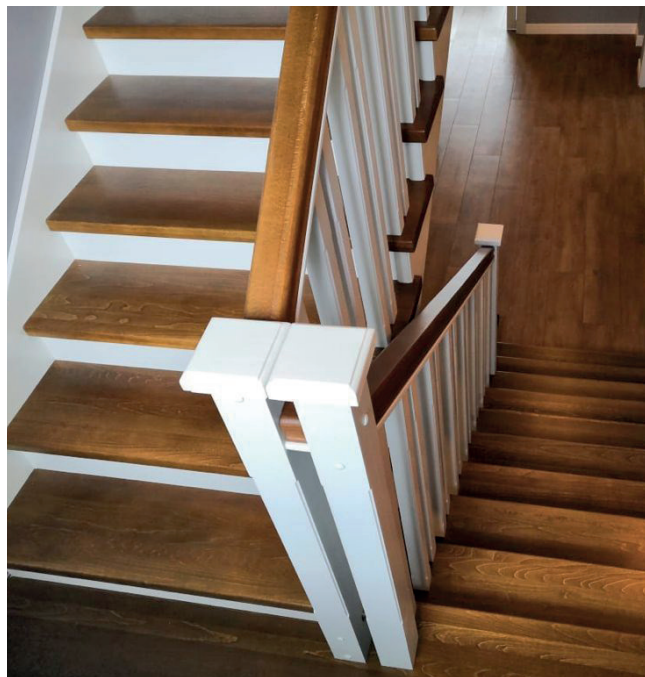

Ограждение из стекла

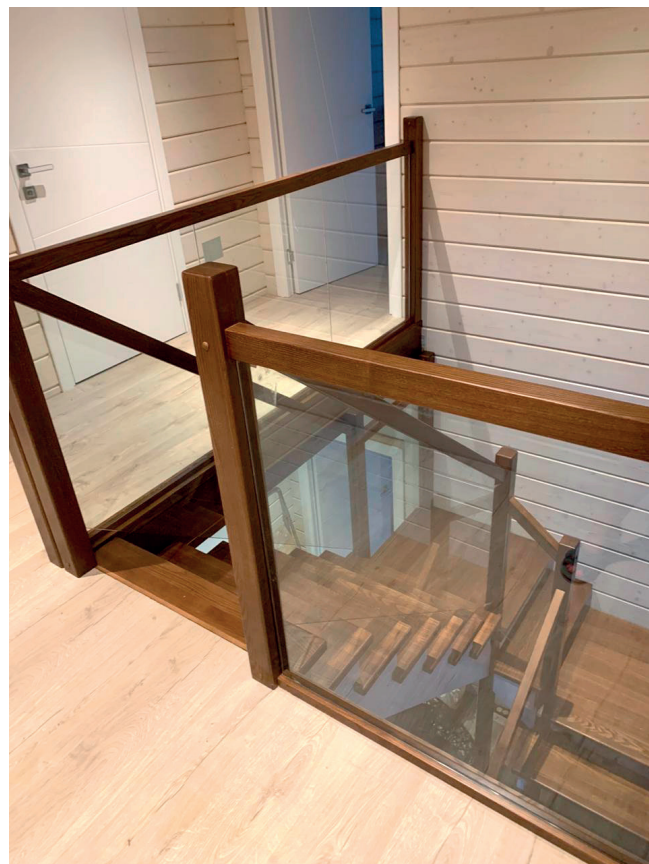

GLASS



Ограждение из дерева

Варианты оформления ограждения лестниц и лестничных проемов.

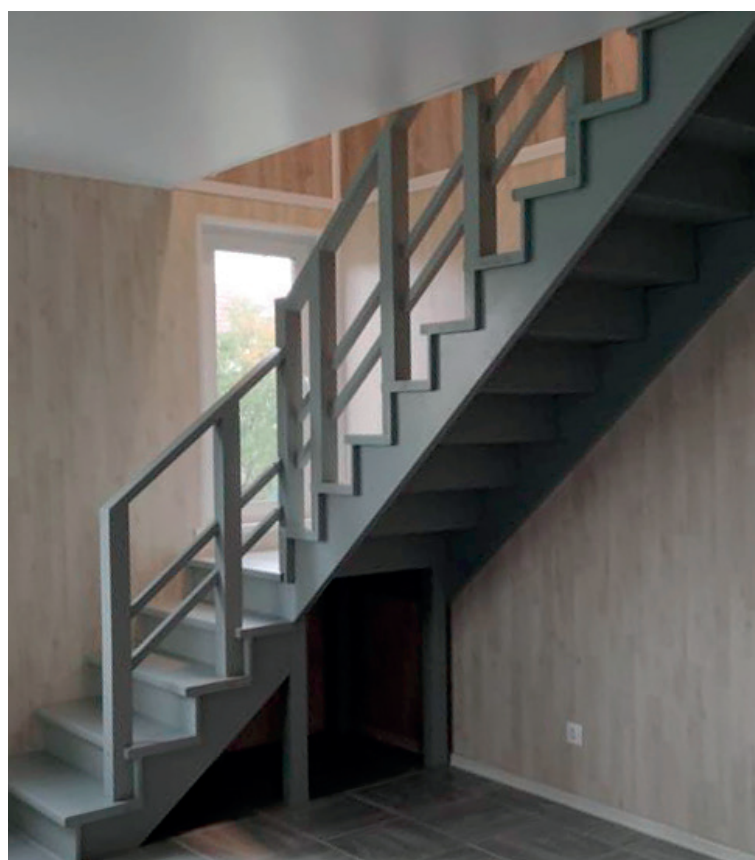

TREE



Ограждение кованое и металлическое

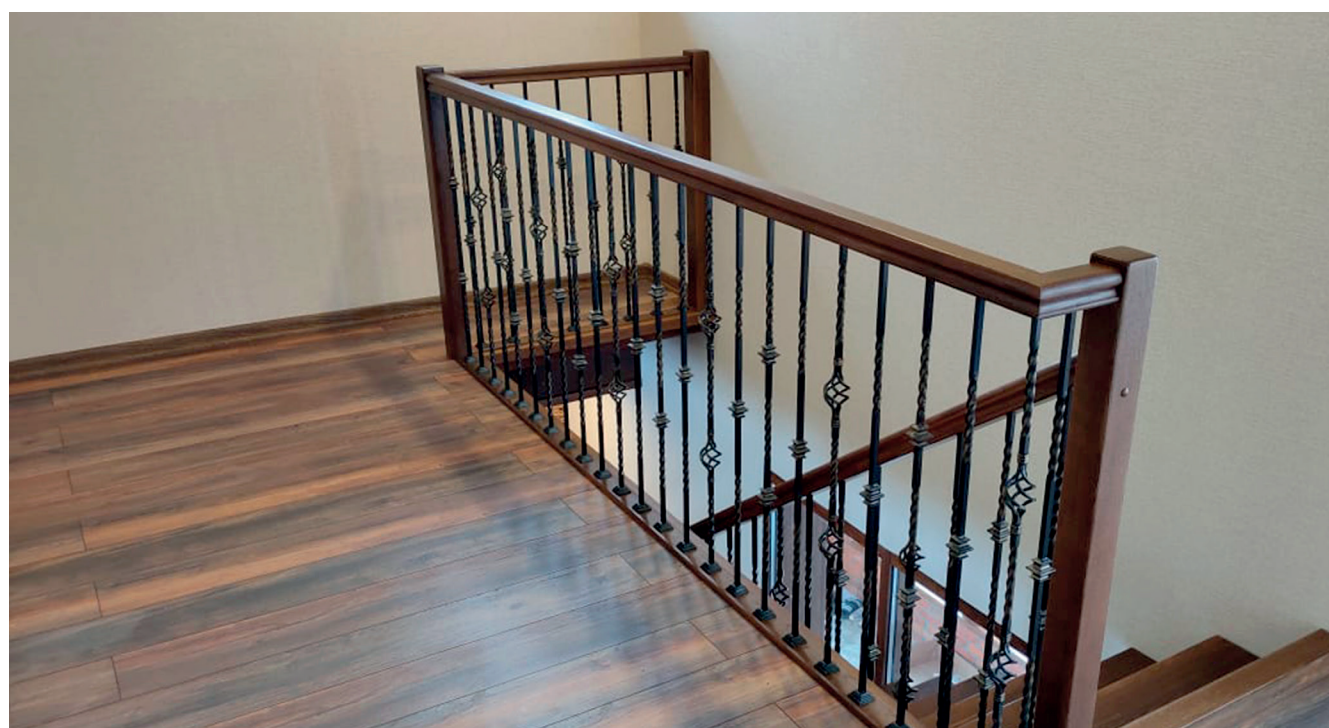
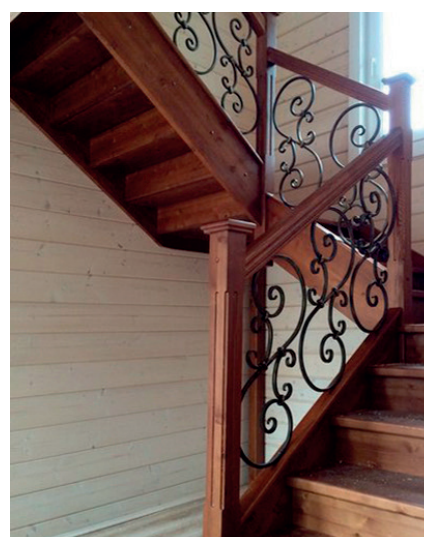

Дополнительные элементы

Зашивка подлестничного пространства

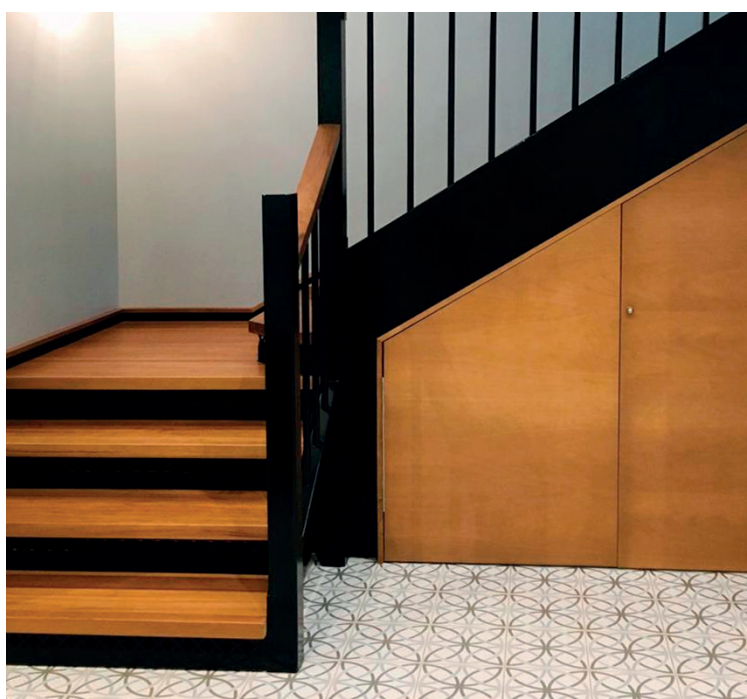
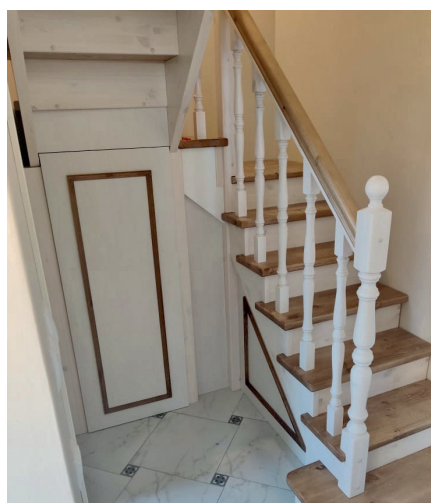
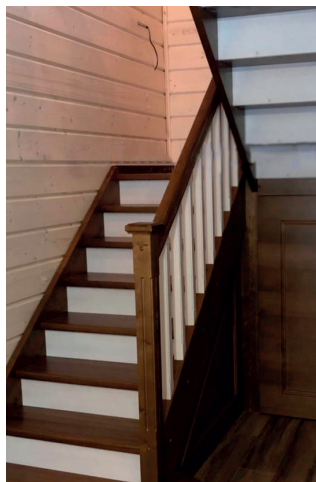

Калитка безопасности



Зашивка торца перекрытия



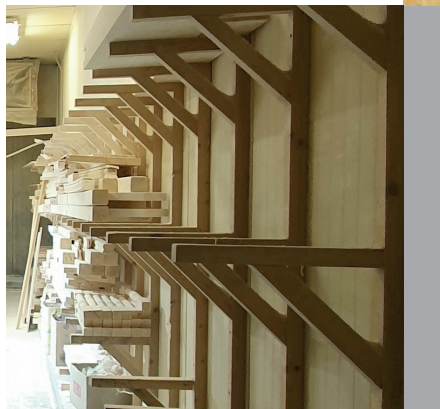

3

ПРОИЗВОДСТВО

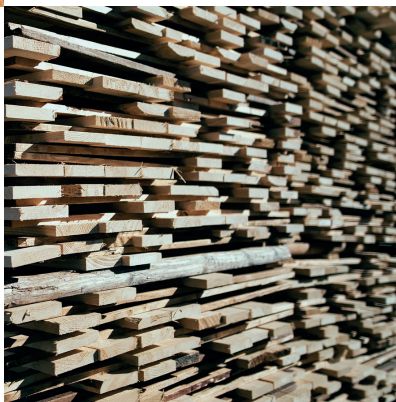
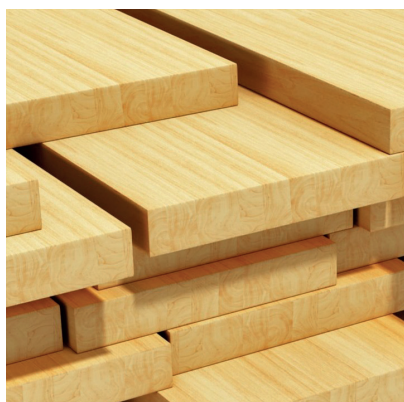

Как мы производим Вашу лестницу?

- На наш завод материал поступает в виде досок, после чего они распиливаются и склеиваются в щиты в пневматических ваймах.



- Затем из щитов вырезаются тетивы, косоуры, и ступени на станке ЧПУ. Это позволяет нам производить лестницы без зазоров в пазах, что предотвращает скрип при дальнейшей эксплуатации.



- Следующим этапом является проверка всех деталей и сравнение их с чертежом. Это позволяет нам убедиться в том, что вся лестница произведена правильно и будет без проблем установлена на объекте.

- Далее, каждая наша лестница шлифуется и подготавливается к покраске.



- После шлифовки лестница окрашивается в выбранный Вами цвет. Для покраски наших лестниц мы используем полиуретановые лакокрасочные материалы испанской фирмы Vagrino. Полиуретановые ЛКМ обладают рядом преимуществ:

- ✓ *Отличная прочность и износостойкость*
- ✓ *Отсутствие опасных для здоровья выделений.*
- ✓ *Устойчивость к влиянию агрессивной среды, что дает краске возможность выполнять свои основные задачи гораздо дольше другой аналогичной продукции.*

- В процессе покраски лестнице придается тон, после чего каждая деталь подвергается промежуточной шлифовке и покрывается лаком.

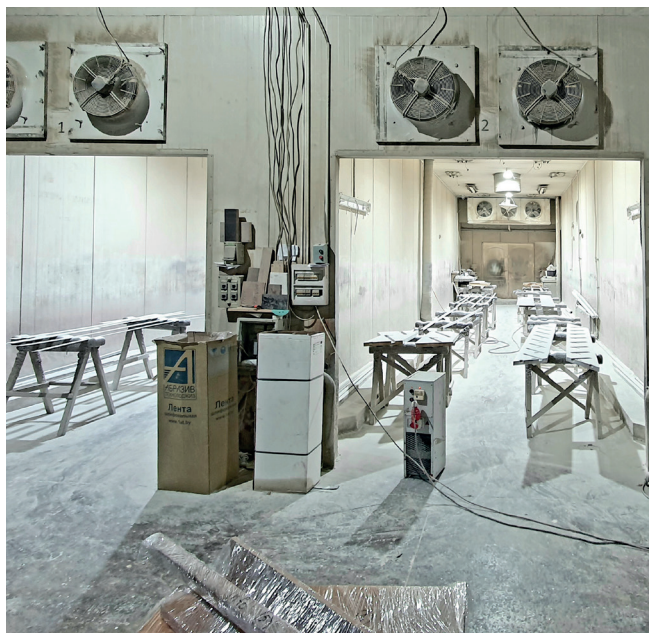

- После этого лестница упаковывается в стретч пленку и воздушно-пузырчатую пленку для транспортировки на объект.

5
лет

Гарантия
на несущую
конструкцию

■ Stairshop в "МАКСИДОМ" на Богатырском
Санкт-Петербург, Богатырский пр., д.15, ТЦ "Максидом".
Справа от центрального входа

■ Stairshop в ТЦ "Паргос" на Выборгском шоссе
Санкт-Петербург, Выборгское ш., д.369, корп.6, ТЦ "Паргос"

■ Stairshop в МЕГА ДЫБЕНКО
188660, Ленинградская область, Всеволожский р-н,
Мурманское шоссе, 12-й км, д.125 ТЦ «МУРМАНКА»
(напротив ТК «МЕГА»)

8 (800) 775-26-76 Россия
+ 7 (499) 130-90-19 Москва
+ 7 (812) 245-33-43 Санкт-Петербург

e-mail: sale@stairshop.ru
тел: 8 (800) 775-26-76