

qds:rep

B-B (1 : 40)

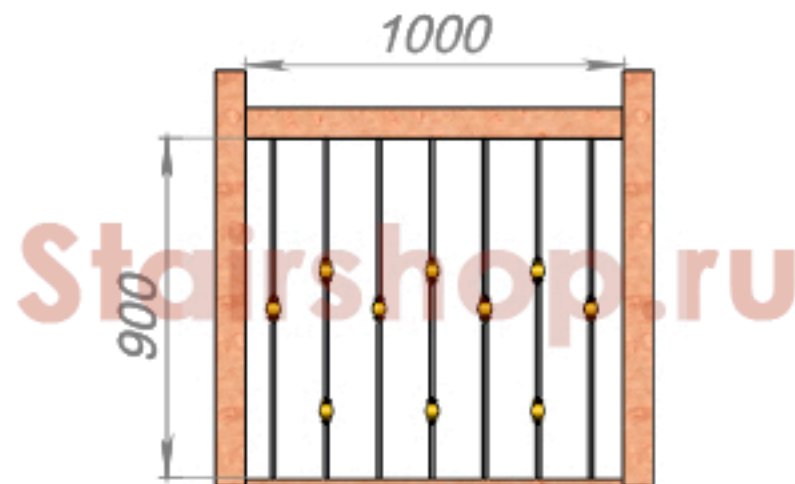
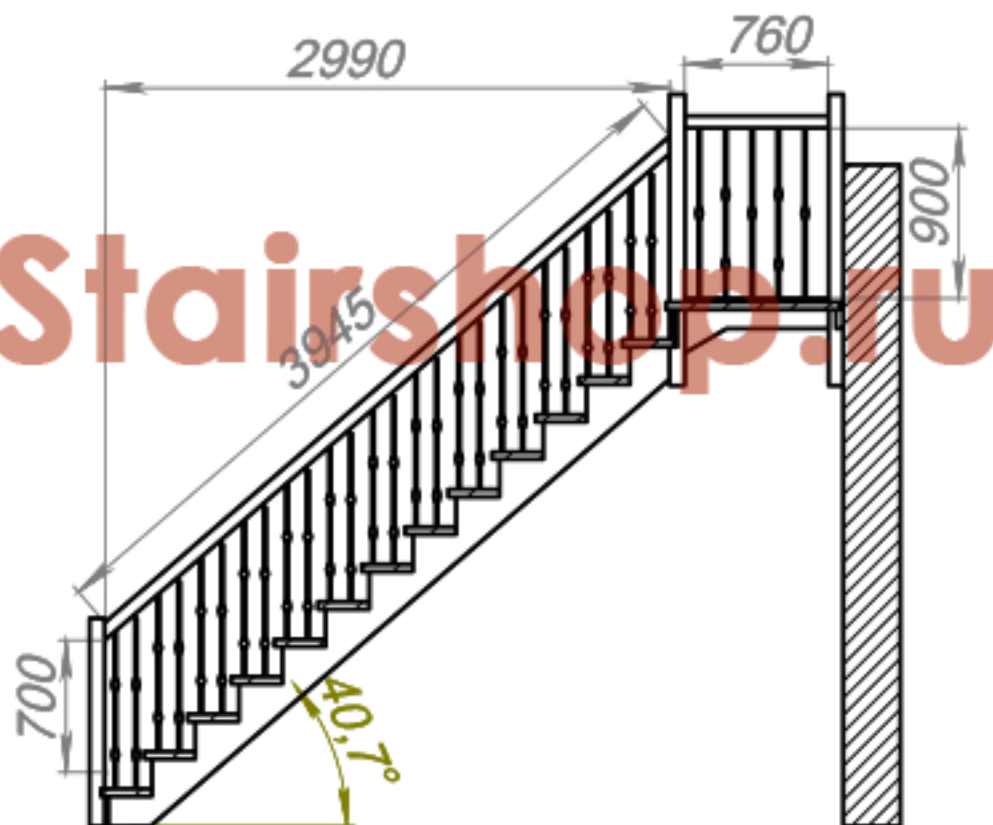

Дополнительно  
уголок 40\*40\*2000 - 1 штука  
уголок 40\*40\*3000 - 2 штуки.

с габаритами и формой лестницы  
ознакомлен и согласен: \_\_\_\_\_

StairShop.ru

15.08.2018

Дата

Материал: ковка Тип балясин: Шишки  
Одинарные: Косые - 9шт., прямые - 7шт.  
Двойные: Косые - 10шт., прямые - 5шт.

Лист

4

Формат А4

qds.лер

**Перегородка:**

Сверху и снизу планки 100x30x1795,  
скругление R10 - 3 стороны (кроме пристенной).

На производстве подготовить пазы для установки  
блясин Шишки - по 15шт с шагом 120мм, на глубину 20мм.  
Блясины вклеить по месту.

**ВНИМАНИЕ**

Польём шишек на перегородке параллелен тетиве. Угол подъёма=40,7°

**Заказчику:**

Проверить указанные высоты после завершения работ  
по облицовке арки и пола 1 этажа. Сообщить об изменениях.  
На момент замера отсутствовала чистовая отделка пола 1 этажа и арки.

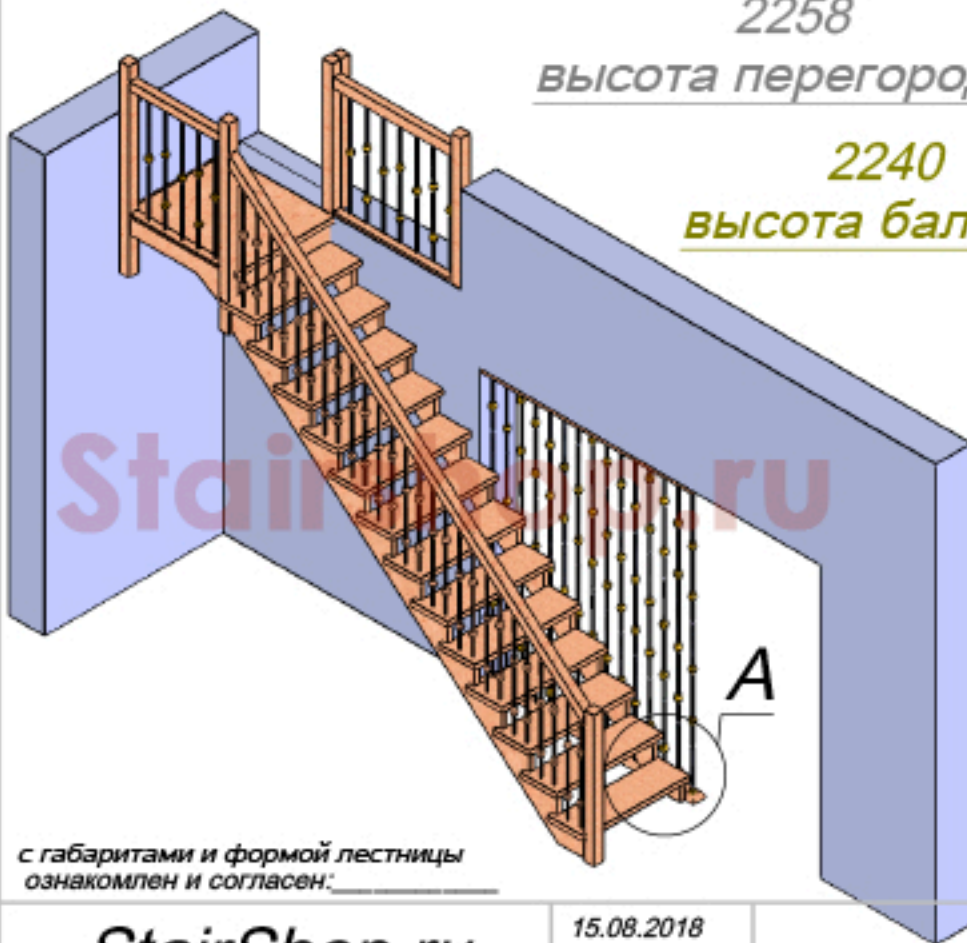

2258  
высота перегородки

2240  
высота блясин

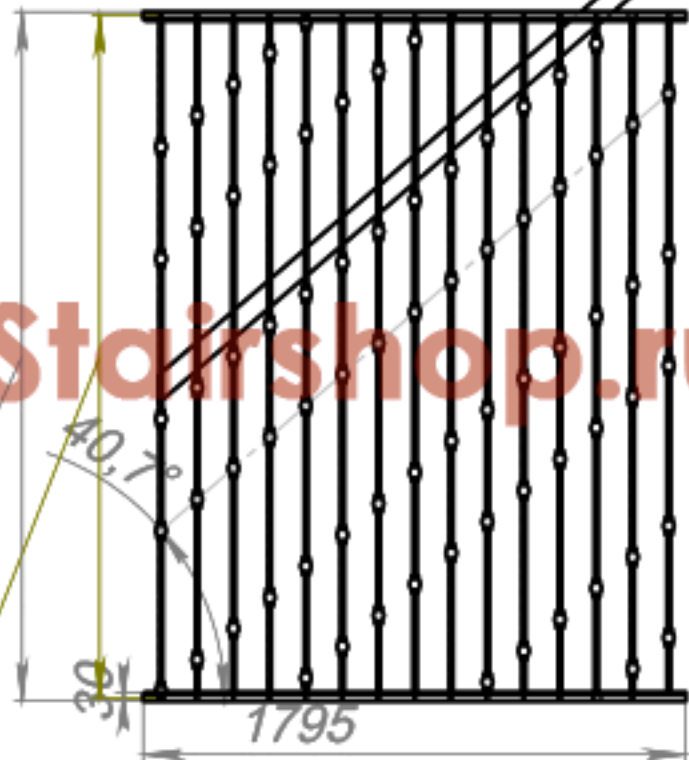

A (1 : 20)

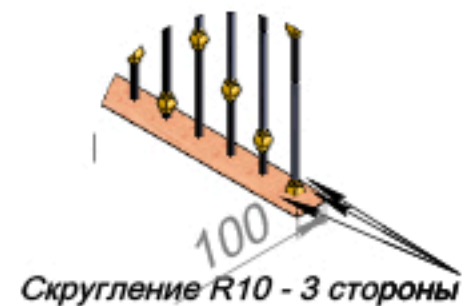

с габаритами и формой лестницы  
ознакомлен и согласен: \_\_\_\_\_

StairShop.ru

15.08.2018

Дата

Лист

3

Формат А4

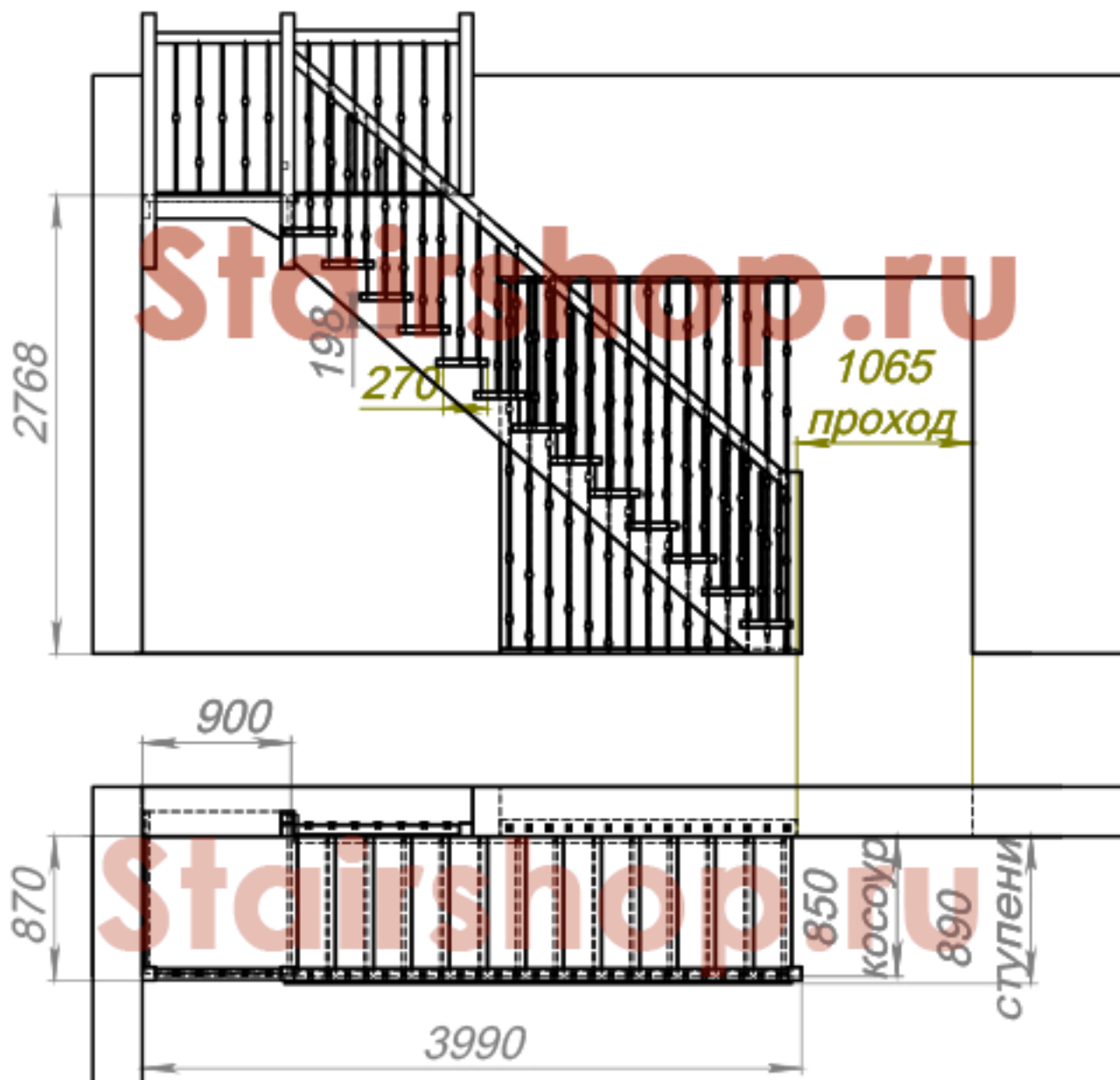

с габаритами и формой лестницы  
ознакомлен и согласен: \_\_\_\_\_

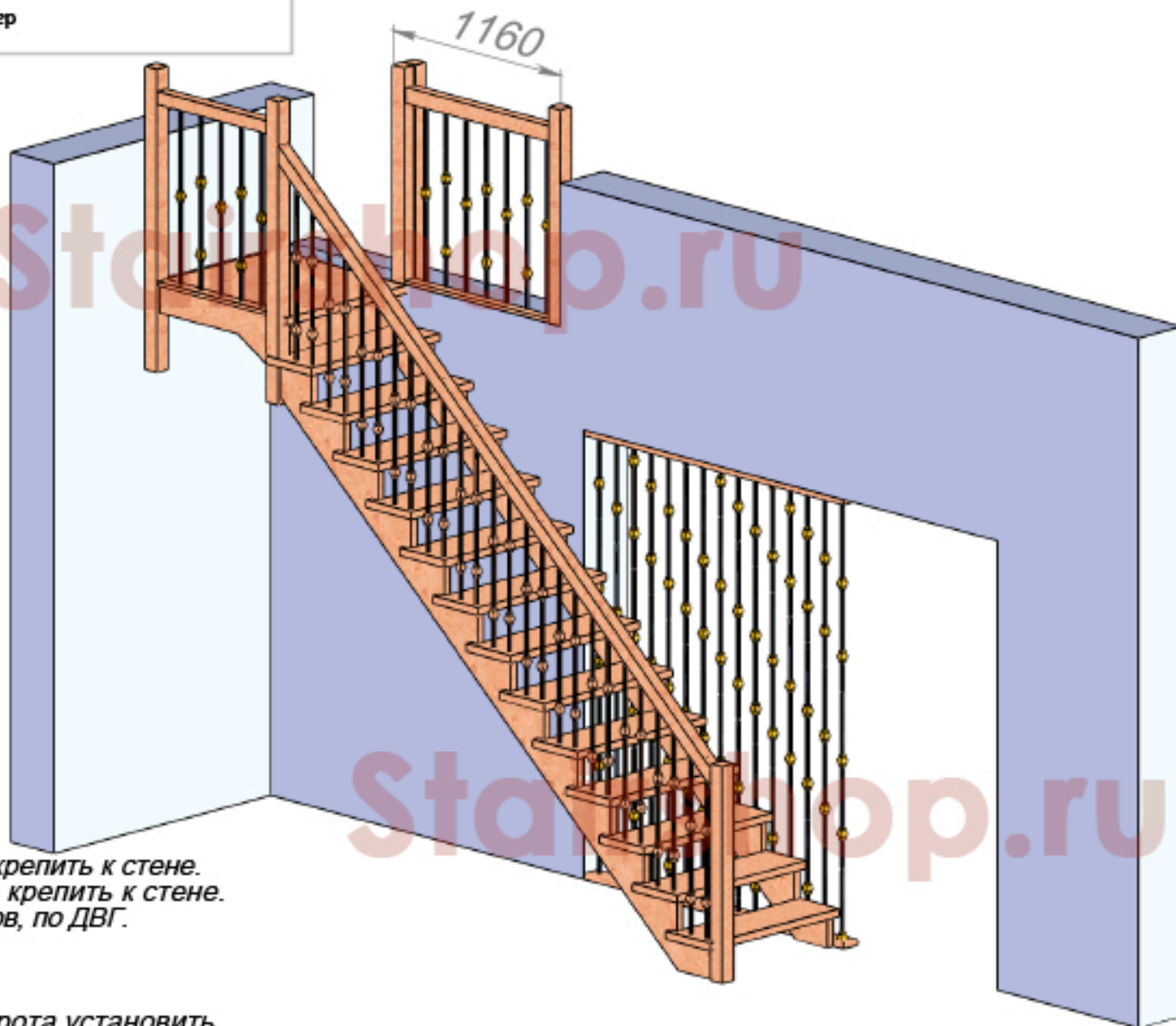

1 марш крепить к полу.  
 Правую тетиву 1 марша крепить к стене.  
 Вторую тетиву поворота крепить к стене.  
 Лестница без подступенков, по ДВГ.  
 Лестница на косоурах.

Заказчику:  
 Под вторую тетиву поворота установить  
 закладную на высоте 2730 от чистого пола (верх закладной)

с габаритами и формой лестницы  
 ознакомлен и согласен: \_\_\_\_\_